



РРР

Kainininkas 2023/24

## TURINYS

### Laisvai pastatomos vonios

**INFINITY**  
1795 × 795 mm



p. 4.

**AMORE**  
1600 × 850 mm



p. 4.

**FELICE**  
1945 × 830 mm



p. 4.

**DOLCE**  
1800 × 900 mm



p. 5.

**STEP**  
1700 × 890 mm



p. 5.

**BEL CANTO**  
1800 × 850 mm



p. 5.

**BELLA**  
1705 × 800 mm



p. 6.

**PERLA** NAUJIENA!  
1600 × 750 mm



p. 6.

**STORIA**  
1670 × 725 mm



p. 6.

**VICTORIA**  
1700 × 830 mm



p. 7.

### Vonių kolekcija DECO

**DECO NUDDO**  
1660 × 725 mm



p. 8.

**DECO RIM**  
1660 × 810 mm



p. 8.

**DECO WALL**  
1660 × 810 mm



p. 8.

**DECO CORNER**  
1600 × 1270 mm



p. 9.

**DECO SHAPE**  
1660-2500 × 725-1250 mm



p. 9.

**DECO SHAPE RE**  
1700-2000 × 825 mm



p. 10.

**DECO SHAPE RE A/D**  
1700-2000 × 825 mm



p. 10.

### Made to Measure koncepcijos vonios

### QUADRO kolekcija

**QUADRO** NAUJIENA!  
1590 × 700 mm



p. 11.

**QUADRO CORNER A/D**  
1600 × 750 mm



p. 11.

**QUADRO WALL**  
1600 × 760 mm



p. 11.

### Akmens masės vonių VARIO kolekcija

**VARIO M**  
1500-1600 × 750 mm



p. 12.-13.

**VARIO L**  
1600-1700 × 750 mm



p. 12.-13.

**VARIO XL**  
1750-1850 × 800 mm



p. 12.-13.

### Vonių kolekcija UNO, TRE

**UNO**  
1500 × 750 mm



p. 14.

**UNO GRANDE**  
1700 × 750 mm



p. 14.

**TRE**  
1500 × 1000 mm



p. 14.

**TRE GRANDE**  
1700 × 1000 mm



p. 15.

### VERSO vonios

**VERSO**  
1700 × 750 mm



p. 15.

## Made to Measure praustuvai

OPUS MINI / OPUS



p. 16.- 17.

OPUS GRANDE



p. 18.

STRETTO



p. 19.

ROUND



p. 20.

OVO



p. 21.

PIANO



p. 22.

CREDO



p. 23.

QUADRO **NAUJIENAI**



p. 24.

FLOW 450/500



p. 26.

Made to Measure akmens masės praustuvai



p. 28.-29.

## Baldai, lentynėlės, stalviršiai ir sieniniai paneliai

Made to Measure stalviršiai.  
ON-TOP praustuvai



p. 31.- 34.

Lentynėlės Made to Measure



p. 35.

SOLID stalviršiai iš  
ažuolo masyvo



p. 35.

Made to Measure  
sieninis panelis



p. 35.

MF DECO 450/500



p. 36.

ROUND PLUS MF



p. 36.

## Praustuvai

BELLA



p. 37.

FELICE



p. 37.

INFINITY



p. 37.

QUADRO



p. 37.

DECO



p. 38.

AMORE



p. 38.

ROUND ON



p. 38.

VARIO



p. 38.

OVO IN



p. 39.

ROUND IN



p. 39.

OPUS IN



p. 39.

ORGANIC IN



p. 39.

LONG STEP  
praustuvai



p. 40.

MINI LOTO / LOTO  
praustuvai **NAUJIENAI**



p. 41.

MINI SAMBA / SAMBA



p. 42.

MINI STEP /  
STEP



p. 42.

VICTORIA



p. 42.

BETA



p. 43.

DELTA



p. 43.

CLARO  
praustuvai



p. 44.

Maži praustuvai  
DO



p. 45.

RE



p. 45.

MI



p. 45.

## Akmens masės dušo padėklai

CLASSIC KV



p. 46.

CLASSIC RO



p. 46.

CLASSIC NEW



p. 47.

ART KV

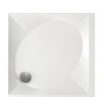

p. 47.

ART RO



p. 48.

ART



p. 48.

LARGO



p. 49.

## Dušo padėklai CRAFT (Made to Measure)



p. 50.

Prekės kodo sudarymo techninė  
informacija, tonų/spalvų lentelė,  
garantijos sąlygos ir pan.

p. 51.- 55.

**Pavadinimas**

**Aprašymas**

**Kaina EUR**

Balta Spalvota

**Art. NR.**

Balta / Spalvota



**INFINITY**

1795 × 795 mm  
h = 620 mm  
Talpa: 300 l  
Svoris: 165 kg  
Integruotas persipylimas, *push-open* dugno vožtuvas ir sifonas komplekte.

Silkstone® vonia*	4285		VAINFS/00
Įleidžiama Silkstone® vonia*	3215		VAINFSIEB/00
Balta Silkstone® vonia su tonuotais paneliais		4925	VAINFS/xx

Su natūralaus uosio aksesuarais ir pagalvėle iš Technogel

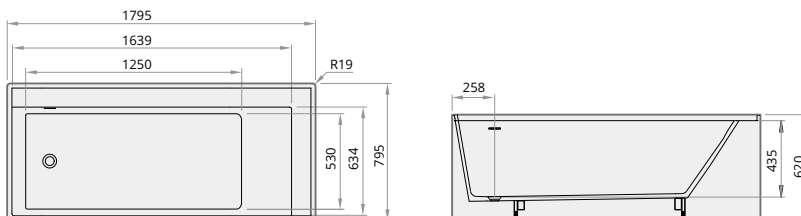

**AMORE**

1600 × 850 mm  
h = 715 mm  
Talpa: 260 l  
Svoris: 162 / 127 / 130 kg  
Integruotas persipylimas, *push-open* dugno vožtuvas ir sifonas komplekte

Akmens masės vonia	2060	2600	VAAMO/xx
Silkstone® vonia	2450	2825	VAAMS/xx
GRAPHITE vonia		3375	VAAMS/01

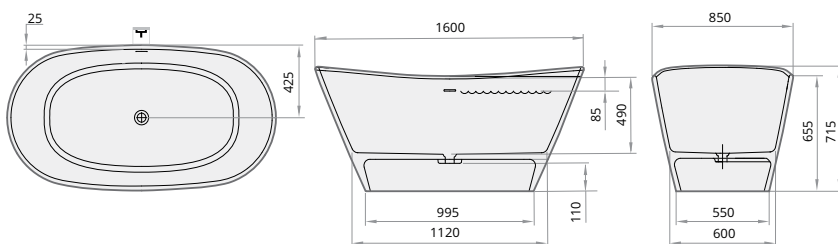

**FELICE**

1945 × 830 mm  
h = 715 mm  
Talpa: 280 l  
Svoris: 128 kg  
Integruotas persipylimas, *push-open* dugno vožtuvas ir sifonas komplekte

Silkstone® vonia	2755	3150	VAFES/xx
GRAPHITE vonia		3745	VAFES/01

FELICE vonios sifono žemutinė dalis turi būti įleista į grindis (50 mm) (skaityti instrukciją)

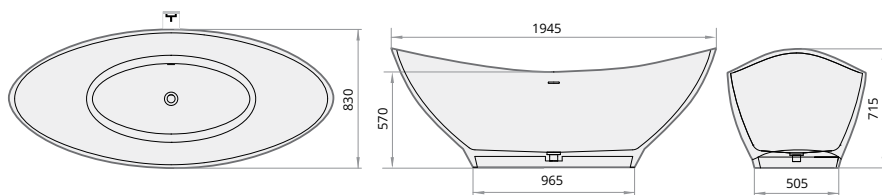

**Pavadinimas**

**Aprašymas**

**Kaina EUR**

Balta Spalvota

**Art. NR.**

Balta / Spalvota



**DOLCE**

1800 × 900 mm  
h = 650 mm  
Talpa: 260 l  
Svoris: 145 / 148 kg  
Integruotas persipylimas, push-open dugno vožtuvas ir sifonas komplekte

Silkstone® vonia	2855		VADOS/00
GRAPHITE vonia		3835	VADOS/01

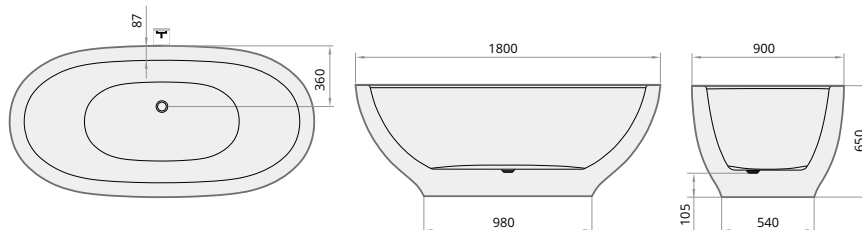

**STEP**

1700 × 890 mm  
h = 650 mm  
Talpa: 375 l  
Svoris: 133 kg

Akmens masės vonia	1285	1590	VASTE/xx
Sifonas (plastikinis)	80	80	SIFVARGRP
<b>VISO</b>	<b>1365</b>	<b>1670</b>	

Papildomai:

Skylių maišytuvui išgręžimas	70	70	RURBPB
------------------------------	----	----	--------

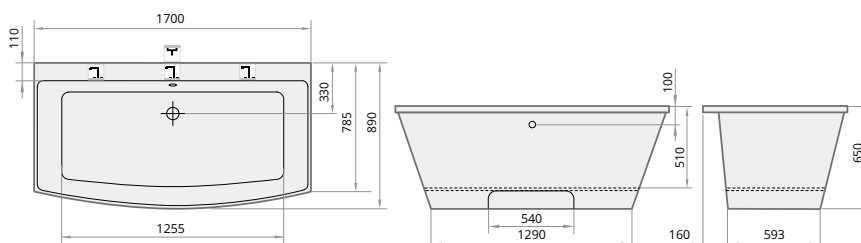

**BEL CANTO**

1800 × 850 mm  
h = 740 mm  
Talpa: 245 l  
Svoris: 100 kg

Akmens masės vonia	1285	1590	VABEL/xx
Sifonas (plastikinis)	80	80	SIFVARGRP
<b>VISO</b>	<b>1365</b>	<b>1670</b>	

Papildomai:

Chromuotas sifonas (žalvarinis) push-open	225	225	SIFVBELM/H
---	-----	-----	------------

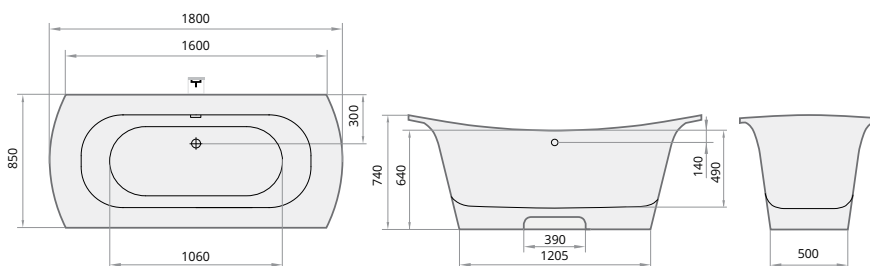

Pavadinimas

Aprašymas

Kaina EUR

Balta

Spalvota

Art. NR.

Balta / Spalvota



**BELLA**

1705 × 800 mm  
h = 550 mm  
Talpa: 312 l  
Svoris: 135/115/110 kg  
Integruotas  
persipylimas,  
*push-open*  
dugno vožtuvas  
ir sifonas komplekte

Akmens masės vonia	2140	2700	VABELL/xx
Silkstone® vonia	2550	2940	VABELS/xx
GRAPHITE vonia		3460	VABELS/01

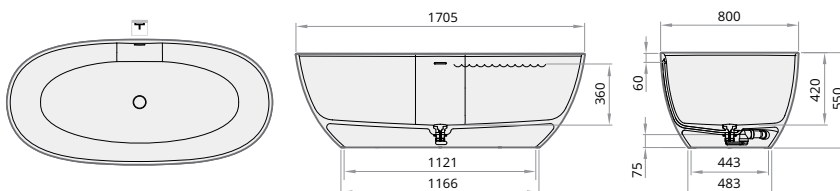

**NAUJIENA!**



**PERLA**

1600 × 750 mm  
h = 600 mm  
Talpa: 275 l  
Svoris: 107/85 kg  
Integruotas  
persipylimas,  
*push-open*  
dugno vožtuvas  
ir sifonas komplekte

Akmens masės vonia	2050	2580	VAPERL/xx
Silkstone® vonia	2440	2790	VAPERLS/xx
GRAPHITE vonia		3290	VAPERLS/01

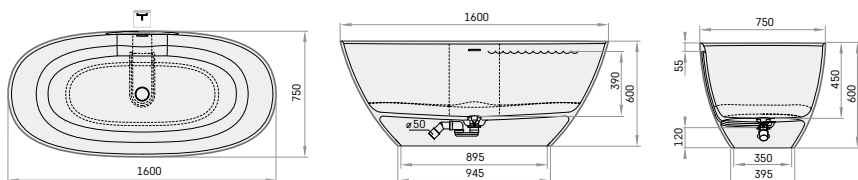

**STORIA**

1670 × 725 mm  
h = 595 mm  
Talpa: 240 l  
Svoris: 136 kg  
Integruotas  
persipylimas,  
*push-open*  
dugno vožtuvas  
ir sifonas komplekte

Akmens masės vonia	1920	2400	VAST0/xx
--------------------	------	------	----------

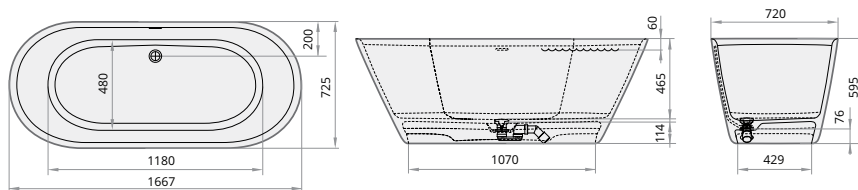

Pavadinimas

Aprašymas

Kaina EUR

Art. NR.

Balta

Spalvota

Balta / Spalvota



WOODEN  
(NATURAL) kojos



WOODEN  
(COFFEE) kojos



ANTICA  
(Silkstone®) kojos



ANTICA  
(GRAPHITE) kojos

**VICTORIA**

1700 × 830 × 610 mm

h = 730, 680 mm

Talpa: 225 l

Svoris: 84 / 80 kg

Akmens masės vonia su akmens masės ANTICA kojomis

2060

2795

VAVICA/xx

Akmens masės vonia su medinėmis kojomis WOODEN\*

2050

2795

VAVICK/xx

Silkstone® vonia:

Silkstone® vonia su ANTICA kojomis - Silkstone®

2375

VAVISS/00

Silkstone® vonia su ANTICA GRAPHITE kojomis

2550

VAVISG/00

Silkstone® vonia su medinėmis kojomis WOODEN\*

2375

VAVISK/00

Papildomai:

Chromuotas sifonas (žalvarinis)

235

235

SIFVICM/H

Bronzos spalvos sifonas (žalvarinis)

410

410

SIFVICM/B

Aukso spalvos sifonas (žalvarinis)

510

510

SIFVICM/Z

\*Medinių (WOODEN) kojų spalvos - NATURAL ir COFFEE

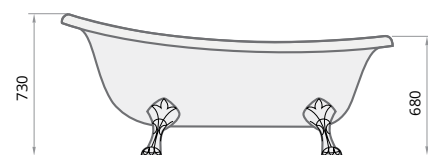
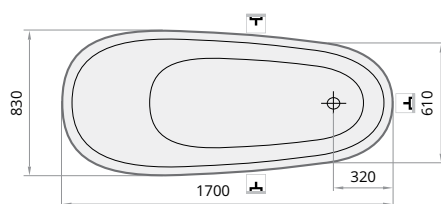

**Pavadinimas**

**Aprašymas**

**Kaina EUR**

Balta Spalvota

**Art. NR.**

Balta / Spalvota



**DECO NUDO**

1660 × 725 mm  
h = 630 mm  
Talpa: 240 l  
Svoris: 112 kg  
Integruotas persipylimas, *push-open* dugno vožtuvas ir sifonas komplekte.

Silkstone® vonia*	2000	2285	VADENUS/xx
GRAPHITE vonia		2685	VADENUS/01

\* Matte White arba visa tonuota vonia (Silkstone® spalvas žr. p.54).

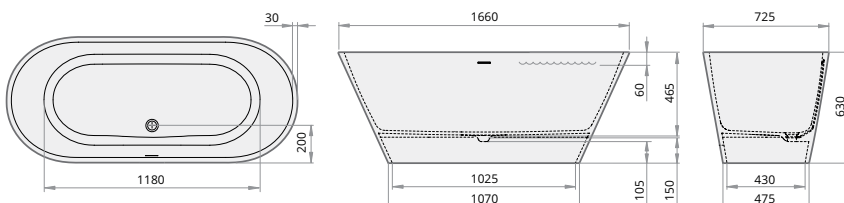

**DECO RIM**

1660 × 810 mm  
h = 630 mm  
Talpa: 240 l  
Svoris: 110 kg  
Integruotas persipylimas, *push-open* dugno vožtuvas ir sifonas komplekte.

Silkstone® vonia*	2355	2715	VADERIS/xx
GRAPHITE vonia		3170	VADERIS/01

Rankšluosčių laikiklio padėtį (A ar D, žr. pav.) būtina nurodyti užsakymo pastabose.

\* Matte White arba visa tonuota vonia (Silkstone® spalvas žr. p.54).

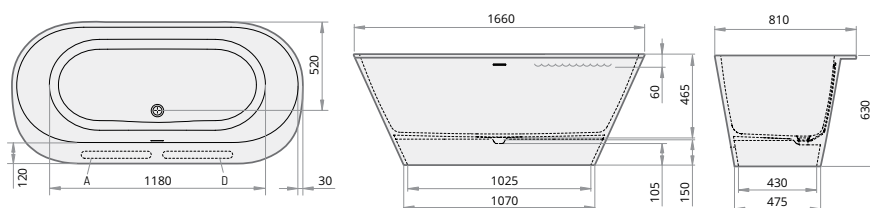

**DECO WALL**

1660 × 810 mm  
h = 630 mm  
Talpa: 240 l  
Svoris: 120 kg  
Integruotas persipylimas, *push-open* dugno vožtuvas ir sifonas komplekte.

Silkstone® vonia*	2345	2715	VADEWAS/XX
GRAPHITE vonia*		3170	VADEWAS/01

Papildomai:

Anga kanalizacijos pajungimui (B/C)	60	60	RFREZSS
Anga maišytuvui	70	70	RURBSS

\* Užsakymo pastabose būtina nurodyti maišytuvo angų ir išbėgimo vietą.

Matte White arba visa tonuota vonia (Silkstone® spalvas žr. p.54).

**Dėmesio!** Pagal ES standartą ne visi maišytuvai gali būti sumontuoti į šios vonios kraštą.

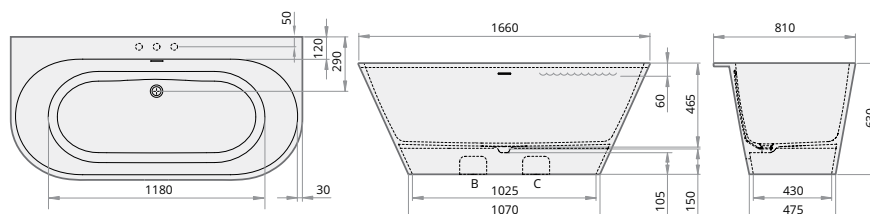



**Pavadinimas**

**Aprašymas**

**Kaina EUR**

Balta

Spalvota

**Art. NR.**

Balta / Spalvota



DECO CORNER D, 1600x1270

**DECO CORNER**

D/A, 1600 × 1270 mm  
h = 630 mm  
Talpa: 240 l  
Svoris: 120 kg  
Integruotas persipylimas, *push-open* dugno vožtuvas ir sifonas komplekte.

Silkstone® vonia DECO CORNER D, 1600 × 1270*	2885	3325	VADECORS/xx
Silkstone® vonia DECO CORNER A, 1600 × 1270*	2885	3325	VADECORSA/xx

Papildomai:

Anga kanalizacijos pajungimui (B/C)	60	60	RFREZSS
Anga maišytuvui	70	70	RURBSS

\* Matte White arba tonuotas tik vonios stalviršis. (Silkstone® spalvas žr. p.54).

Užsakymo pastabose būtina nurodyti maišytuvo angų ir išbėgimo vietą.



DECO CORNER A, 1600x1270

**Dėmesio!** Pagal ES standartą ne visi maišytuvai gali būti sumontuoti į šios vonios kraštą.

Maišytuvą į vonios kraštą galima sumontuoti tik tokiu atveju, kai krašto plotis ne mažesnis nei 120 mm.

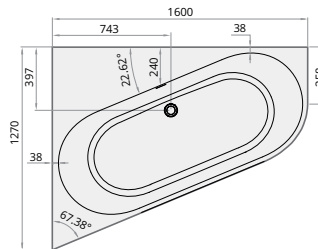

DECO CORNER D, 1600x1270

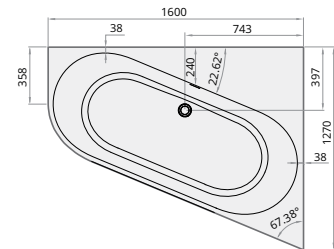

DECO CORNER A, 1600x1270



**DECO SHAPE**

*Made to Measure*  
1660-2500 × 725-1275 mm  
h = 630 mm  
Talpa: 240 l  
Svoris: 130 kg  
Integruotas persipylimas, *push-open* dugno vožtuvas ir sifonas komplekte.

Silkstone® vonia, 1660-1800 × 725-850 mm*	2765	3180	VADESHM/xx
Silkstone® vonia, 1660-2500 × 725-1275 mm*	3355	3855	VADESHL/xx

\* DECO SHAPE vonios stalviršis gaminamas pagal užsakovo nurodytą formą ir išmatavimus, todėl užsakant būtina pridėti brėžinį (žr. p. 52).

Kampų užapvalinimas, nupjovimai ir išpjovimai įskaičiuoti į kainą.

Tonuotas tik vonios stalviršis (Silkstone spalvas žr. p. 54).

Ne visų išmatavimų vonios stalviršis gali būti tonuotas (būtinas suderinimas).

Anga kanalizacijai ir maišytuvo angos įskaičiuotos į kainą, jų padėtį būtina nurodyti brėžinyje.

Maišytuvą į vonios kraštą galima sumontuoti tik tokiu atveju, kai krašto plotis ne mažesnis nei 120 mm.

\* Žemiau esančiame brėžinyje yra nurodyti minimalūs matmenys iki vonios dubens, kurių negalima keisti.

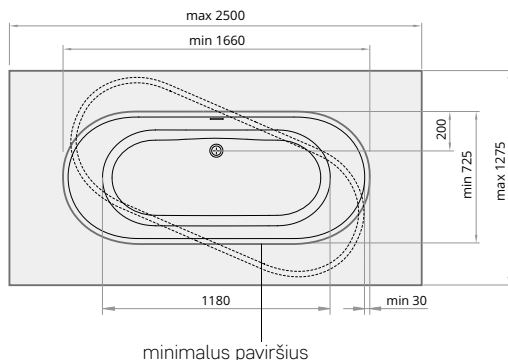

minimalus paviršius

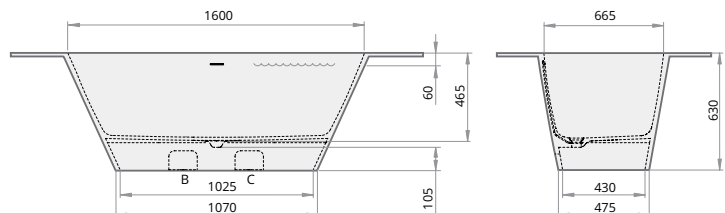

Pavadinimas	Aprašymas	Kaina EUR		Art. NR.
		Balta	Spalvota	Balta / Spalvota



DECO SHAPE RE, 1700-2000x825

**DECO SHAPE RE**

1700-2000 × 825 mm  
h = 630 mm  
Talpa: 240 l  
Svoris: 110 kg  
Integruotas persipylimas,  
*push-open* dugno vožtuvas  
ir sifonas komplekte.

Silkstone® vonia, 1700-2000 × 825 mm\*

2715

3120

VADESHRE/xx

\* Vonios DECO SHAPE RE stalviršio išmatavimus nurodo užsakovas, todėl užsakant būtina pridėti brėžinį, nurodant vonios ilgį, maišytuvo modelį ir brėžinį bei angų maišytuvui vietą (žr. p. 52).

Tonuotas tik vonios stalviršis. (Silkstone® spalvas žr. p.54).

Anga kanalizacijai ir maišytuvo angos įskaičiuotos į kainą, jų padėtį būtina nurodyti brėžinyje.

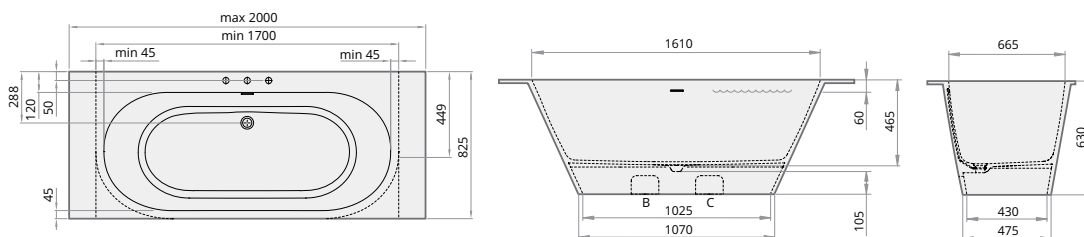

DECO SHAPE RE A, 1700-2000x825

**DECO SHAPE RE A**

1700-2000 × 825 mm  
h = 630 mm  
Talpa: 240 l  
Svoris: 112 kg  
Integruotas persipylimas,  
*push-open* dugno vožtuvas  
ir sifonas komplekte.

Silkstone® vonia, 1700-2000 × 825 mm\*

2715

3120

VADESHAREA/xx

\* Vonios DECO SHAPE RE A stalviršio išmatavimus nurodo užsakovas, todėl užsakant būtina pridėti brėžinį, nurodant vonios ilgį, maišytuvo modelį ir brėžinį bei angų maišytuvui vietą (žr. p. 52).

Tonuotas tik vonios stalviršis. (Silkstone® spalvas žr. p.54).

Anga kanalizacijai ir maišytuvo angos įskaičiuotos į kainą, jų padėtį būtina nurodyti brėžinyje.

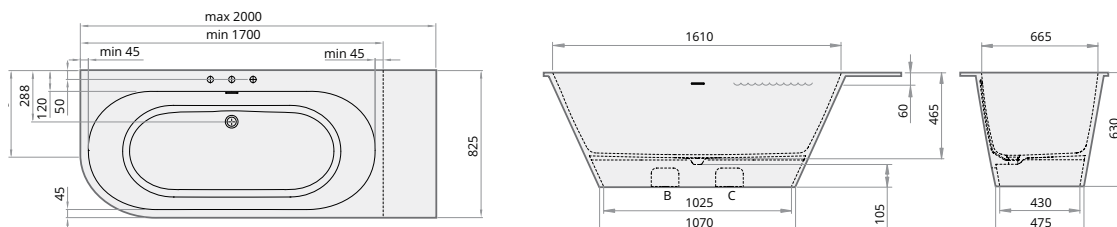

DECO SHAPE RE D, 1700-2000x825

**DECO SHAPE RE D**

1700-2000 × 825 mm  
h = 630 mm  
Talpa: 240 l  
Svoris: 112 kg  
Integruotas persipylimas,  
*push-open* dugno vožtuvas  
ir sifonas komplekte.

Silkstone® vonia, 1700-2000 × 825 mm\*

2715

3120

VADESHRED/xx

\* Vonios DECO SHAPE RE D stalviršio išmatavimus nurodo užsakovas, todėl užsakant būtina pridėti brėžinį, nurodant vonios ilgį, maišytuvo modelį ir brėžinį bei angų maišytuvui vietą (žr. p. 52).

Tonuotas tik vonios stalviršis. Užsakymo pastabose būtina nurodyti spalvos pavadinimą (Silkstone spalvas žr. p.54).

Anga kanalizacijai ir maišytuvo angos įskaičiuotos į kainą, jų padėtį būtina nurodyti brėžinyje.

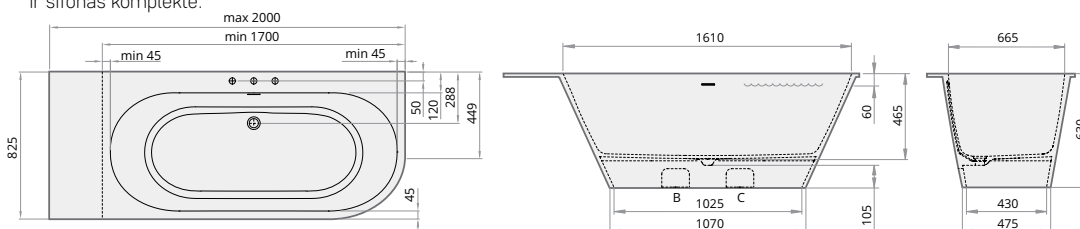

Pavadinimas

Aprašymas

Kaina EUR

Balta

Spalvota

Art. NR.

Balta / Spalvota

NAUJIENA!



QUADRO

1590 × 700 mm  
h = 610 mm  
Talpa: 275 l  
Svoris: 104/115 kg  
Integruotas persipylimas, *push-open* dugno vožtuvas ir sifonas komplekte

Akmens masės vonia	2140	2700	VAQUA/xx
Silkstone® vonia	2500	2880	VAQUAS/xx
GRAPHITE vonia		3380	VAQUAS/01

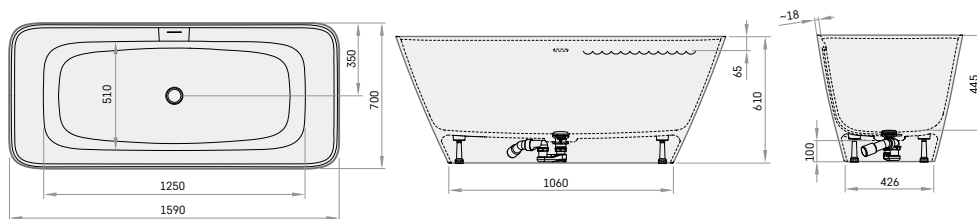

QUADRO CORNER A/D

1600 × 750 mm  
h = 600 mm  
Talpa: 250 l  
Svoris: 108/136 kg  
Integruotas persipylimas, *push-open* dugno vožtuvas ir sifonas komplekte

Akmens masės vonia	2140	2700	VAQUACOA/xx, VAQUACOD/xx
Silkstone® vonia	2500	2880	VAQUACOSA/xx, VAQUACOSD/xx
GRAPHITE vonia		3380	VAQUACOSA/01, VAQUACOSD/01

Papildomai:

Anga maišytuvui	70	RURBSS / RURBPB
-----------------	----	-----------------

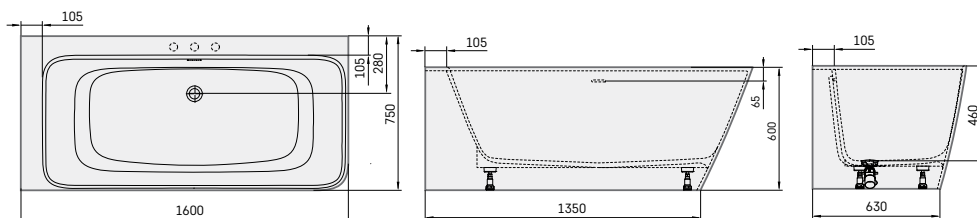

QUADRO WALL

1600 × 760 mm  
h = 600 mm  
Talpa: 275 l  
Svoris: 108/136 kg  
Integruotas persipylimas, *push-open* dugno vožtuvas ir sifonas komplekte

Akmens masės vonia	2140	2700	VAQUAWA/xx
Silkstone® vonia	2500	2880	VAQUAWAS/xx
GRAPHITE vonia		3380	VAQUAWAS/01

Papildomai:

Anga maišytuvui	70	RURBSS / RURBPB
-----------------	----	-----------------

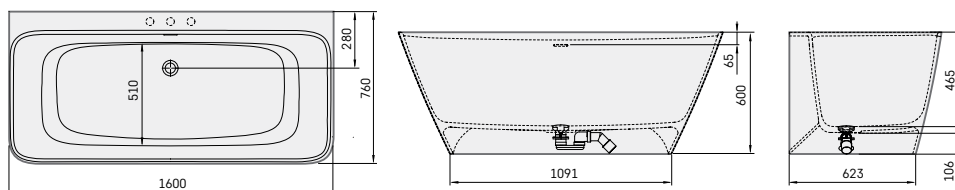



**VARIO M**  
 1600 × 750 mm  
 1500-1600 × 750 mm  
 h = 565 mm  
 Talpa: 200 l  
 Svoris: 100 kg

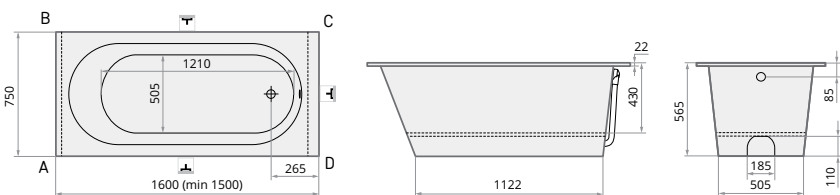

\* Minimalus vonios ilgis su plastikiniu sifonu (prekės № SIFVARP) – 1510 mm.



**VARIO L**  
 1700 × 750 mm  
 1600-1700 × 750 mm  
 h = 625 mm  
 Talpa: 220 l  
 Svoris: 107 kg

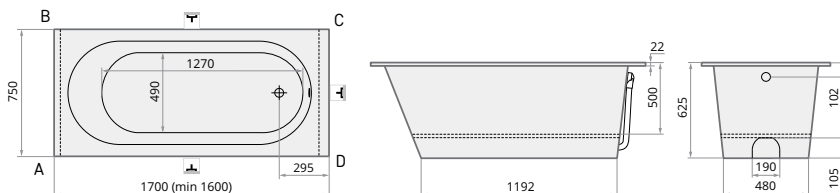

\*\* Minimalus vonios ilgis su plastikiniu sifonu (prekės № SIFVARP) – 1610 mm.



**VARIO XL**  
 1850 × 800 mm  
 1750-1850 × 800 mm  
 h = 635 mm  
 Talpa: 240 l  
 Svoris: 135 kg

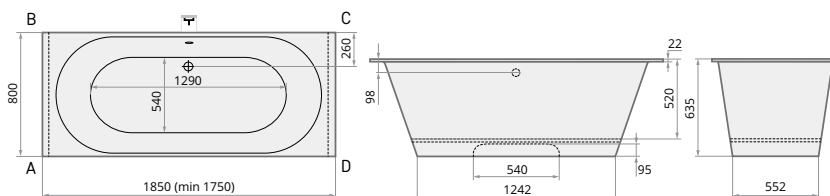

**Pavadinimas**

**Aprašymas**

**Kaina EUR**

Balta Spalvota

**Art. NR.**

Balta / Spalvota

Stačiakampė vonia iš Vario kolekcijos



Akmens masės vonia, VARIO M 1600 × 750 *	855	1110	VAVARM/xx
Akmens masės vonia, VARIO L 1700 × 750 **	960	1225	VAVARL/xx
Akmens masės vonia, VARIO XL 1850 × 800	1185	1385	VAVARXL/xx
Vonios sutrumpinimas iki min. (žr. brėžinį)	95	95	RVSA

VARIO M 1600 × 750

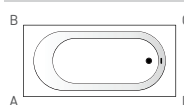

VARIO L 1700 × 750

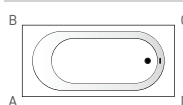

VARIO XL 1850 × 800

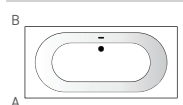

Laisvai pastatoma vonia iš Vario kolekcijos



Akmens masės vonia, VARIO M 1560 × 750 mm ABCD	1235	1490	VAVARMABCD/xx
Akmens masės vonia, VARIO L 1660 × 750 mm ABCD	1285	1540	VAVARLABCD/xx
Akmens masės vonia, VARIO XL 1750 × 800 mm ABCD	1600	1755	VAVARXLABCD/xx

VARIO M 1560 × 750 ABCD

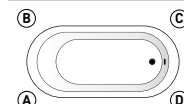

VARIO L 1660 × 750 ABCD

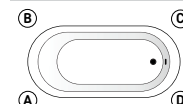

VARIO XL 1750 × 800 ABCD

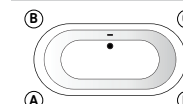

Vonių Vario kolekcijos komplektacijos:

Sifonas (plastikinis)* (Vario M & Vario L)	80	80	SIFVARP
Chromuotas sifonas (Vario M & Vario L)	145	145	SIFVARM/H
Sifonas (plastikinis) (Vario XL)	80	80	SIFVARGRP
Chromuotas sifonas (žalvarinis) push-open (Vario XL)	225	225	SIFBELM/H

Pavadinimas	Aprašymas	Kaina EUR		Art. NR. Balta / Spalvota
		Balta	Spalvota	
 <p>Vario kolekcijos vonia su 1 užapvalintu kampu</p>	Akmens masės vonia, VARIO M 1580 × 750 A *	950	1205	VAVARMA/xx
	Akmens masės vonia, VARIO M 1580 × 750 B *	950	1205	VAVARMB/xx
	Akmens masės vonia, VARIO M 1580 × 750 C *	950	1205	VAVARMC/xx
	Akmens masės vonia, VARIO M 1580 × 750 D *	950	1205	VAVARMD/xx
	Akmens masės vonia, VARIO L 1680 × 750 A **	1060	1315	VAVARLA/xx
	Akmens masės vonia, VARIO L 1680 × 750 B **	1060	1315	VAVARLB/xx
	Akmens masės vonia, VARIO L 1680 × 750 C **	1060	1315	VAVARLC/xx
	Akmens masės vonia, VARIO L 1680 × 750 D **	1060	1315	VAVARLD/xx
	Akmens masės vonia, VARIO XL 1800 × 800 A	1285	1480	VAVARXLA/xx
	Akmens masės vonia, VARIO XL 1800 × 800 D	1285	1480	VAVARXLD/xx
Vonios sutrumpinimas iki min. (žr. brėžinį)	95	95	RVSA	

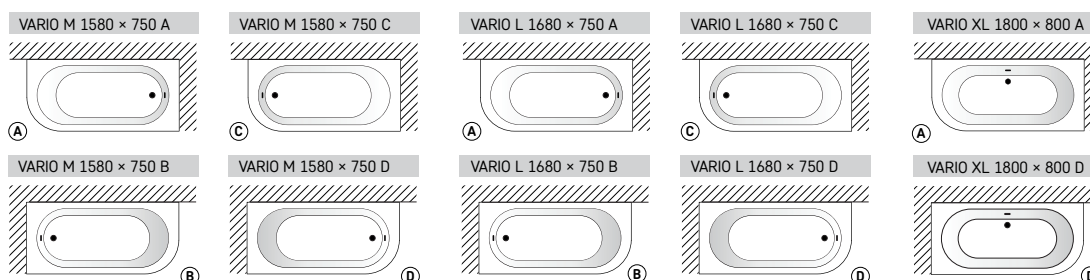

Vario kolekcijos vonia su 2 užapvalintais kampais



Akmens masės vonia, VARIO M 1560 × 750 AD	1040	1305	VAVARMAD/xx
Akmens masės vonia, VARIO M 1560 × 750 BC	1040	1305	VAVARMBBC/xx
Akmens masės vonia, VARIO L 1660 × 750 AD	1155	1410	VAVARLAD/xx
Akmens masės vonia, VARIO L 1660 × 750 BC	1155	1410	VAVARLBC/xx
Akmens masės vonia, VARIO XL 1755 × 800 AD	1375	1570	VAVARXLAD/xx

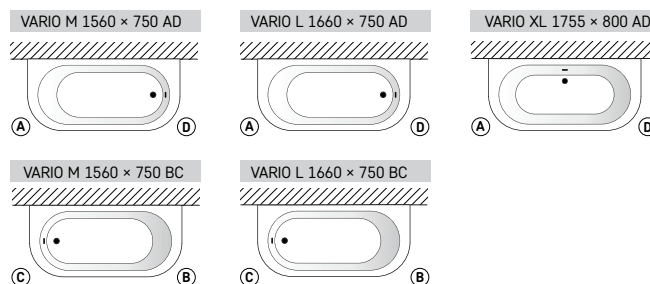

Vario kolekcijos vonia su 2 užapvalintais kampais iš galo



Akmens masės vonia, VARIO M 1580 × 750 AB	1040	1305	VAVARMAB/xx
Akmens masės vonia, VARIO L 1680 × 750 AB	1155	1410	VAVARLAB/xx
Akmens masės vonia, VARIO XL 1800 × 800 AB	1375	1570	VAVARXLAB/xx
Akmens masės vonia, VARIO XL 1800 × 800 CD	1375	1570	VAVARXLCD/xx

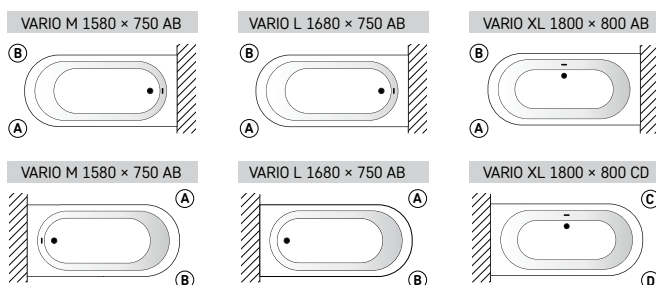

Pavadinimas

Aprašymas

Kaina EUR

Balta

Spalvota

Art. NR.

Balta / Spalvota



UNO

1500 × 750 mm  
h = 640 mm  
Talpa: 210 l  
Svoris: 83 kg

Akmens masės vonia	685	960	VAUNO/xx
Žemas panelis	70	110	PAUNOM/xx
Sifonas (plastikinis)	60	60	SIFVUNOP
<b>VISO</b>	<b>815</b>	<b>1130</b>	
Papildomai:			
Chromuotas sifonas	145	145	SIFWARM/H

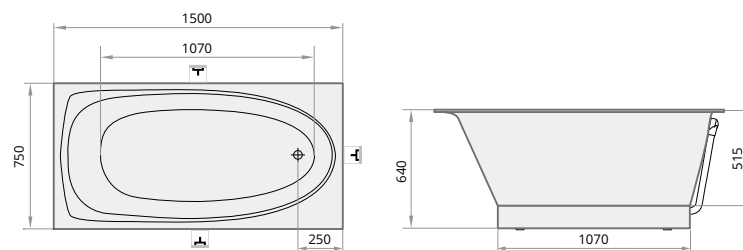

UNO GRANDE

1700 × 750 mm  
h = 640 mm  
Talpa: 240 l  
Svoris: 90 kg

Akmens masės vonia	745	1010	VAUNGR/xx
Žemas panelis	80	110	PAUNGRM/xx
Sifonas (plastikinis)	60	60	SIFVUNOP
<b>VISO</b>	<b>885</b>	<b>1180</b>	
Papildomai:			
Chromuotas sifonas	145	145	SIFWARM/H

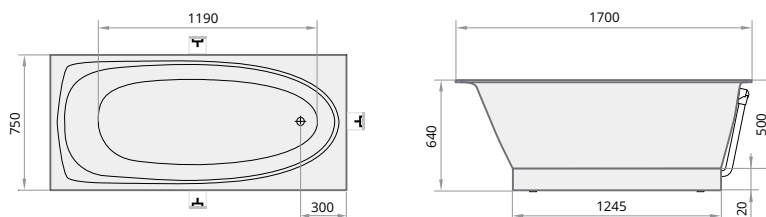

TRE

1500 × 1000 mm  
h = 640 mm  
Talpa: 240 l  
Svoris: 88 kg

Akmens masės vonia (kairė/dešinė pusė)	735	1000	VATRE/A/xx; VATRE/D/xx
Žemas panelis	80	110	PATREM/xx
Sifonas (plastikinis)	60	60	SIFVUNOP
<b>VISO</b>	<b>875</b>	<b>1170</b>	

Papildomai:

Aukštas panelis (kairė/dešinė pusė)	165		PATREA/A/00; PATREA/D/00
-------------------------------------	-----	--	--------------------------



A (kairė pusė)

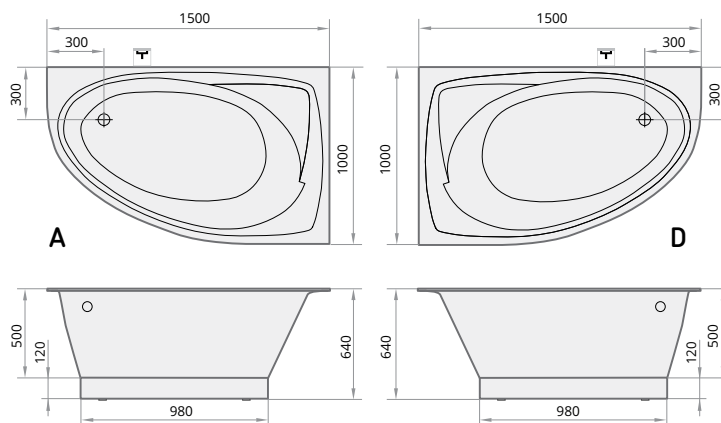

D (dešinė pusė)



Pavadinimas

Aprašymas

Kaina EUR

Art. NR.

Balta

Spalvota

Balta / Spalvota

**TRE GRANDE**

1700 × 1000 mm  
h = 650 mm  
Talpa: 270 l  
Svoris: 102 kg

Akmens masės vonia (kairė/dešinė pusė)	815	1080	VATREGR/A/xx; VATREGR/D/xx
Žemas panelis	80	110	PATREGRM/xx
Sifonas (plastikinis)	60	60	SIFVUNOP
<b>VISO</b>	<b>955</b>	<b>1250</b>	

Papildomai:

Aukštas panelis (kairė/dešinė pusė)	165		PATREGRA/A/00; PATREGRA/D/00
-------------------------------------	-----	--	------------------------------



A (kairė pusė)



D (dešinė pusė)

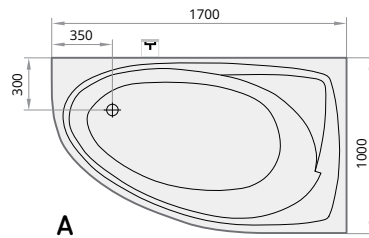

A

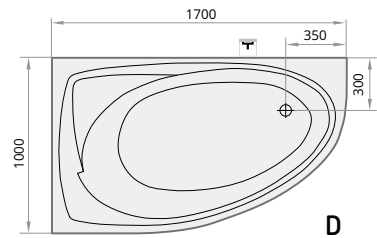

D

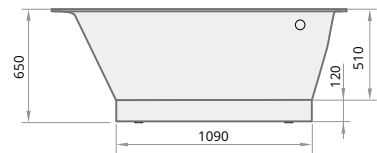
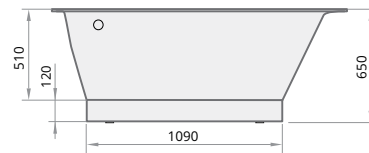

VERSO VONIŲ

**VERSO**

1700 × 750 mm  
h = 640 mm  
Talpa: 225 l  
Svoris: 72 kg

Akmens masės stačiakampė vonia su paneliu	920	1185	VAVER/xx
Verso A - vonia su paneliu su vieno kampo užapvalinimu	1010	1275	VAVERA/xx
Verso D - vonia su paneliu su vieno kampo užapvalinimu	1010	1275	VAVERD/xx
Verso AD - vonia su paneliu su dviejų kampų užapvalinimu	1100	1375	VAVERAD/xx

Papildomai:

Sifonas (plastikinis)	80	80	SIFVVARP
-----------------------	----	----	----------



A



D



AD

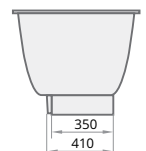
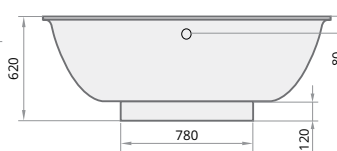
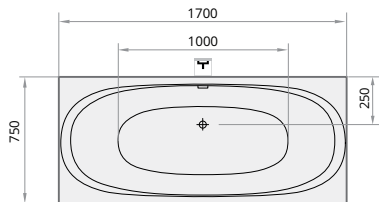

Praustuvų OPUS MINI pavyzdžiai



OPUS MINI 600 x 410 x 100  
 Komplektacija: praustuvas OPUS MINI,  
 H = 100 mm, laikikliai integruoti  
 Kaina € 550

PRAUSTUVŲ MADE TO MEASURE OPUS MINI KAINOS

Stalviršio aukštis (H), mm	Stalviršio ilgis (L), mm									Nestandartinės formos, išmatavimai
	450-550	551-800	801-1000	1001-1200	1201-1400	1401-1600	1601-1800	1801-2000	2001-2200	
H = 25 mm, vienas dubuo (baltas)	410	450	510	550	600	650	700	750	800	Pagal užklausą
H = 30-100 mm, vienas dubuo (baltas)	470	550	600	660	710	760	820	870	930	
H = 110-150 mm, vienas dubuo (baltas)	540	620	680	750	800	870	930	990	1060	

Papildomai:

Antras dubuo*											Pagal užklausą
Briauna prie sienos, h = 30 mm											
Sieninis panelis, h = 60 - 200 mm	Matte White	60	90	100	120	140	150	170	210	220	
	tonuotas	70	100	120	140	150	195	210	220	250	
	GRAPHITE	90	110	130	160	190	210	240	270	300	
Sieninis panelis, h = 201 - 400 mm	Matte White	120	150	210	240	290	320	350	400	440	
	tonuotas	140	190	220	270	320	370	410	470	510	
	GRAPHITE	160	210	270	320	380	420	480	540	590	
Rankšluosčių laikiklis (1 vnt.)**											
Kampo užapvalinimas (tik H = 25 mm), kampo nupjovimas											
Spalvotas stalviršis (dubuo baltas)	130	140	150	160	170	200	220	230	250		
Papildomai laikikliai 400 mm, balti (1 vnt.)***											
2D/3D brėžinių paruošimas prieš gaminant gaminį****											
Kontūrinis frezavimas stalviršyje (1 vnt.)											
Push-open dugno vožtuvas su chromuotu arba Silkstone® dangteliu											
Neužsidarantis dugno vožtuvas su chromuotu arba Silkstone® dangteliu											

\* Galima tik jei stalviršio ilgis (L) ne mažesnis kaip 900 mm;

\*\* Rankšluosčių laikiklis praustuvui OPUS MINI galimas tik jei stalviršio aukštis (H) 100 mm, o stalviršio ilgis (L) ne mažiau 450 mm;

\*\*\* Standartiniai laikikliai yra komplekte. Papildomi laikikliai reikalingi tik tokiu atveju, jei siena nepritaikyta išlaikyti didelį svorį arba stalviršio aukštis (H) mažesnis nei 100 mm. Rekomenduojama tvirtinti 1 laikiklį 900 mm stalviršio ilgio (L). Laikikliai nereikalingi, jei stalviršis montuojamas ant baldo;

\*\*\*\* Techninė konsultacija brėžinių paruošimui, stalviršių planavimui ir brėžinių suderinimui.

Užsakant stalviršį, būtina pridėti užpildytą "Made to Measure praustuvų užsakymo forma" (žr.p. 25).

Baltos spalvos tonas stalviršiu ir dubeniui gali nežymiai skirtis. Silkstone® spalvas žr. p. 54.

Leistini dubens išmatavimų ir dubens padėties stalviršyje nuokrypiai +/- 5 mm.

Praustuvo OPUS MINI išmatavimai

OPUS MINI  
 305 x 265 mm

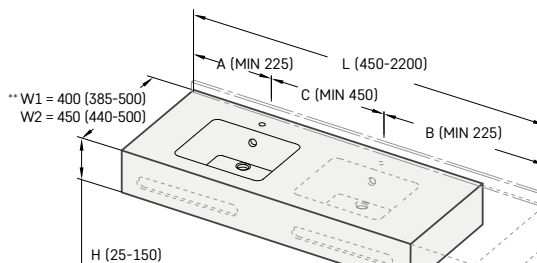
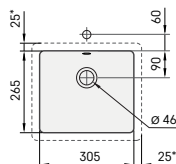

$A + B \geq 450 \text{ mm}$   
 $A + B + C \geq 900 \text{ mm}$



\*Išorinis praustuvo matmuo

Minimalus atstumas nuo maišytuvo angos iki sienos ne mažesnis nei 55 mm.

\*\*W1 = (min-max) plotis, kai maišytuvas iš sienos  
 W2 = (min-max) plotis, kai maišytuvas iš stalviršio.

Papildomai laikikliai (400 mm)



## Praustuvų OPUS pavyzdžiai



OPUS 1200 × 450 × 100  
 Komplektacija: praustuvas OPUS su stalviršiu (H = 100 mm), kampo nupjovimas, laikikliai integruoti  
 Kaina €720 (660 + 60)



OPUS DUO 1200 × 450 × 150  
 Komplektacija: 2 praustuvi OPUS su stalviršiu (H = 150 mm), rankšluosčių laikiklis, briauna prie sienos, laikikliai integruoti  
 Kaina €1120 (750 + 200 + 60 + 110)

## PRAUSTUVŲ MADE TO MEASURE OPUS KAINOS

Stalviršio aukštis (H), mm	Stalviršio ilgis (L), mm									Nestandartinės formos, išmatavimai
	450-550	551-800	801-1000	1001-1200	1201-1400	1401-1600	1601-1800	1801-2000	2001-2200	
H = 25 mm, vienas dubuo (baltas)	410	450	510	550	600	650	700	750	800	Pagal užklausą
H = 30-100 mm, vienas dubuo (baltas)	470	550	600	660	710	760	820	870	930	
H = 110-150 mm, vienas dubuo (baltas)	540	620	680	750	800	870	930	990	1060	

### Papildomai:

Antras dubuo*		200									Pagal užklausą
Briauna prie sienos, h = 30 mm		110									
Sieninis panelis, h = 60 - 200 mm	Matte White	60	90	100	120	140	150	170	210	220	
	tonuotas	70	100	120	140	150	195	210	220	250	
	GRAPHITE	90	110	130	160	190	210	240	270	300	
Sieninis panelis, h = 201 - 400 mm	Matte White	120	150	210	240	290	320	350	400	440	
	tonuotas	140	190	220	270	320	370	410	470	510	
	GRAPHITE	160	210	270	320	380	420	480	540	590	
Rankšluosčių laikiklis (1 vnt.)**		60									
Kampo užapvalinimas (tik H = 25 mm), kampo nupjovimas		60									
Spalvotas stalviršis (dubuo baltas)		130	140	150	160	170	200	220	230	250	
Papildomai laikikliai 400 mm, balti (1 vnt.)***		40									
2D/3D brėžinių paruošimas prieš gaminant gaminį****		50									
Kontūrinis frezavimas stalviršyje (1 vnt.)		40									
Push-open dugno vožtuvas su chromuotu arba Silkstone® dangteliu		70									
Neužsidarantis dugno vožtuvas su chromuotu arba Silkstone® dangteliu		60									

\* Antras dubuo galimas tik jei stalviršio ilgis (L) ne mažesnis kaip 1200 mm;

\*\* Rankšluosčių laikiklis praustuvui OPUS galimas tik kai stalviršio aukštis (H) – 100 mm ir atstumas nuo stalviršio krašto iki dubens centro (A, B ≥ 350 mm);

\*\*\* Standartiniai laikikliai yra komplekte. Papildomi laikikliai reikalingi tik tokiu atveju, jei siena nepritaikyta išlaikyti didelį svorį arba stalviršio aukštis (H) mažesnis nei 100 mm. Rekomenduojama tvirtinti 1 laikiklį 900 mm stalviršio ilgio (L). Laikikliai nereikalingi, jei stalviršis montuojamas ant baldo;

\*\*\*\* Techninė konsultacija brėžinių paruošimui, stalviršių planavimui ir brėžinių suderinimui.

Užsakant stalviršį, būtina pridėti užpildytą "Made to Measure praustuvų užsakymo forma" (žr.p. 25).

Baltos spalvos tonas stalviršiu ir dubeniui gali nežymiai skirtis. Silkstone® spalvas žr. p. 54.

Leistini dubens išmatavimų ir dubens padėties stalviršyje nuokrypiai +/-5 mm.

## Praustuvo OPUS išmatavimai

### OPUS

470 × 270 mm

Integruotas persipylimas priekyje

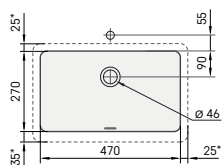

\* Išorinis praustuvo matmuo

Minimalus atstumas nuo maišytuvo angos iki sienos ne mažesnis nei 55 mm.

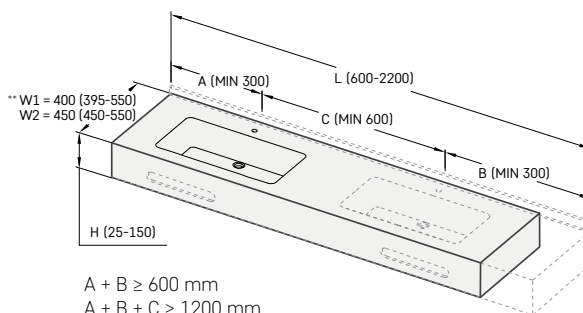

A + B ≥ 600 mm  
 A + B + C ≥ 1200 mm

\*\*W1 = (min-max) plotis, kai maišytuvas iš sienos  
 W2 = (min-max) plotis, kai maišytuvas iš stalviršio.

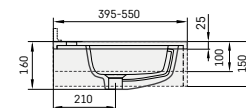

Papildomai laikikliai (400 mm)

**Praustuvų OPUS GRANDE pavyzdžiai**



OPUS GRANDE 1200 × 500 × 100  
Komplektacija: praustuvas  
OPUS GRANDE, su stalviršiu  
(H = 100 mm), laikikliai integruoti  
Kaina € 710



OPUS GRANDE 1450 × 550 × 150  
Komplektacija: 2 praustuvi OPUS GRANDE, su  
stalviršiu (H = 150 mm), briauna prie sienos,  
rankšluosčių laikiklis, laikikliai integruoti  
Kaina €1315 (915 + 230 + 110 + 60)

**PRAUSTUVŲ MADE TO MEASURE OPUS GRANDE KAINOS**

Stalviršio aukštis (H), mm	Stalviršio ilgis (L), mm								Nestandartinės formos, išmatavimai
	700-800	801-1000	1001-1200	1201-1400	1401-1600	1601-1800	1801-2000	2001-2200	
H = 25 mm, vienas dubuo (baltas)	530	590	635	700	750	800	850	915	Pagal užklausą
H = 30-100 mm, vienas dubuo (baltas)	580	635	710	755	810	870	930	1000	
H = 110-150 mm, vienas dubuo (baltas)	655	730	790	860	915	990	1050	1135	

**Papildomai:**

Antras dubuo*		230								Pagal užklausą
Briauna prie sienos, h = 30 mm		110								
Sieninis panelis, h = 60 - 200 mm	Matte White	90	100	120	140	150	170	210	220	
	tonuotas	100	120	140	150	195	210	220	250	
	GRAPHITE	110	130	160	190	210	240	270	300	
Sieninis panelis, h = 201 - 400 mm	Matte White	150	210	240	290	320	350	400	440	
	tonuotas	190	220	270	320	370	410	470	510	
	GRAPHITE	210	270	320	380	420	480	540	590	
Rankšluosčių laikiklis (1 vnt.)**		60								
Kampo užapvalinimas (tik H = 25 mm), kampo nupjovimas		60								
Spalvotas stalviršis (dubuo baltas)		140	150	160	170	200	220	230	250	
Papildomai laikikliai 480 mm, balti (1 vnt.)***		40								
2D/3D brėžinių paruošimas prieš gaminant gaminį****		50								
Kontūrinis frezavimas stalviršyje (1 vnt.)		40								
Push-open dugno vožtuvas su chromuotu arba Silkstone® dangteliu		70								
Neužsidarantis dugno vožtuvas su chromuotu arba Silkstone® dangteliu		60								

\* Antras dubuo galimas tik jei stalviršio ilgis (L) ne mažesnis kaip 1400 mm;

\*\* Rankšluosčių laikiklis galimas tik jei stalviršio aukštis (H) 100 mm, o stalviršio ilgis (L) ne mažiau: 700 mm;

\*\*\* Standartiniai laikikliai yra komplekte. Papildomi laikikliai reikalingi tik tokiu atveju, jei siena nepritaikyta išlaikyti didelį svorį arba stalviršio aukštis (H) mažesnis nei 100 mm. Rekomenduojama tvirtinti 1 laikiklį 900 mm stalviršio ilgio (L). Laikikliai nereikalingi, jei stalviršis montuojamas ant baldo;

\*\*\*\* Techninė konsultacija brėžinių paruošimui, stalviršių planavimui ir brėžinių suderinimui.

Užsakant stalviršį, būtina pridėti užpildytą "Made to Measure praustuvų užsakymo forma" (žr. p. 25).

Baltos spalvos tonas stalviršiu ir dubeniui gali nežymiai skirtis. Silkstone® spalvas žr. p. 54.

Leistini dubens išmatavimų ir dubens padėties stalviršyje nuokrypiai +/-5 mm

**Praustuvo išmatavimai OPUS GRANDE**

**OPUS GRANDE**

600 × 334 mm

Integruotas persipylimas priekyje

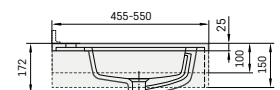
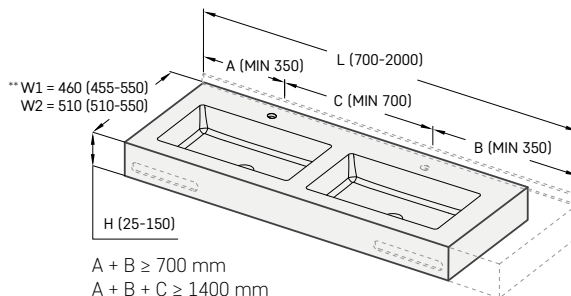
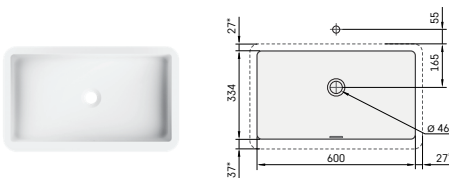

Papildomai laikikliai (480 mm)

\* Išorinis praustuvo matmuo

Minimalus atstumas nuo maišytuvo angos iki sienos ne mažesnis nei 55 mm.

\*\*W1 = (min-max) plotis, kai maišytuvas iš sienos  
W2 = (min-max) plotis, kai maišytuvas iš stalviršio.

Praustuvų STRETTO pavyzdžiai



STRETTO 550 × 300 × 150  
Komplektacija: praustuvas STRETTO,  
su stalviršiu (H = 150 mm),  
laikikliai integruoti  
Kaina € 495



STRETTO DUO 1200 × 300 × 150  
Komplektacija: 2 praustuvai STRETTO,  
su stalviršiu (H = 150 mm),  
laikikliai integruoti  
Kaina €915 (715 + 200)

PRAUSTUVŲ MADE TO MEASURE STRETTO KAINOS

Stalviršio aukštis (H), mm	Stalviršio ilgis (L), mm										Nestandartinės formos, išmatavimai
	500-550	551-800	801-1000	1001-1200	1201-1400	1401-1600	1601-1800	1801-2000	2001-2200		
H = 150 mm, vienas dubuo (baltas)	495	560	635	715	750	825	890	940	1040		Pagal užklausą
<b>Papildomai:</b>											
Antras dubuo*	200										Pagal užklausą
Briauna prie sienos, h = 30 mm	110										
Sieninis panelis, h = 60 - 200 mm	Matte White	60	90	100	120	140	150	170	210	220	
	tonuotas	70	100	120	140	150	195	210	220	250	
Sieninis panelis, h = 201 - 400 mm	GRAPHITE	90	110	130	160	190	210	240	270	300	
	Matte White	120	150	210	240	290	320	350	400	440	
Kampo užapvalinimas (tik H = 25 mm), kampo nupjovimas	tonuotas	140	190	220	270	320	370	410	470	510	
	GRAPHITE	160	210	270	320	380	420	480	540	590	
Rankšluosčių laikiklis (1 vnt.)**	60										
Kampo užapvalinimas (tik H = 25 mm), kampo nupjovimas	60										
Spalvotas stalviršis (dubuo baltas)	130	140	150	160	170	200	220	230	250		
2D/3D brėžinių paruošimas prieš gaminant gaminį***	50										
Kontūrinis frezavimas stalviršyje (1 vnt.)	40										
Neužsidarantis dugno vožtuvas su chromuotu arba Silkstone® dangteliu	60										

\* Galima tik jei stalviršio ilgis (L) ne mažesnis kaip 1050 mm;

\*\* Rankšluosčių laikiklis galimas tik jei stalviršio aukštis (H) 100 mm, o stalviršio ilgis (L) ne mažiau: 500 mm – su dubeniu STRETTO;

\*\*\* Techninė konsultacija brėžinių paruošimui, stalviršių planavimui ir brėžinių suderinimui.

Standartiniai laikikliai yra komplekte.

Užsakant stalviršį, būtina pridėti užpildytą "Made to Measure praustuvų užsakymo forma" (žr. p. 25).

Baltos spalvos tonas stalviršiui ir dubeniui gali nežymiai skirtis. Silkstone® spalvas žr. p. 54.

Leistini dubens išmatavimų ir dubens padėties stalviršyje nuokrypiai +/-5 mm.

Praustuvo STRETTO išmatavimai

STRETTO

378 × 180 mm

Praustuvas be persipylimo

Persipylimas užsakomas papildomai



Maišytuvas iš šono

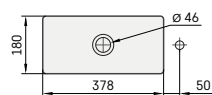

Maišytuvas per vidurį

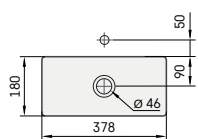

Minimalus atstumas nuo maišytuvo angos iki sienos ne mažesnis nei 55 mm.

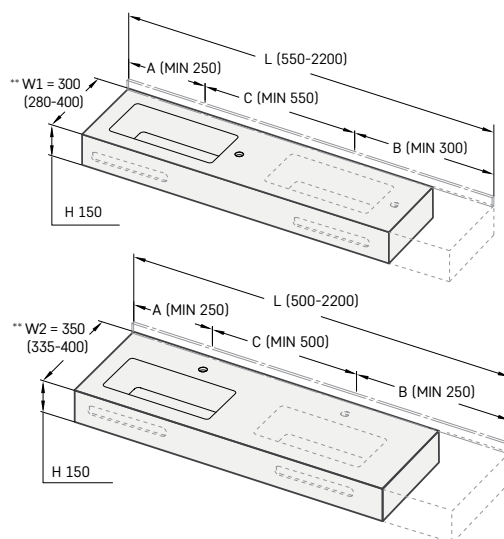

\*\*W1 = (min-max) plotis, kai maišytuvas iš sienos  
W2 = (min-max) plotis, kai maišytuvas iš stalviršio.

Minimalus praustuvo STRETTO ilgis (L) be skylės maišytuvui:

1 dubuo: A + B ≥ 550 mm  
2 dubenys: A + B + C ≥ 1100 mm

Minimalus praustuvo STRETTO ilgis (L) su skylė maišytuvui ties praustuvo centru:

1 dubuo: A + B ≥ 500 mm  
2 dubenys: A + B + C ≥ 1100 mm

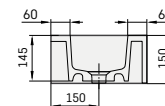

Minimalus praustuvo STRETTO ilgis (L) su skylė maišytuvui iš šono:

1 dubuo: A + B ≥ 550 mm  
2 dubenys: A + B + C ≥ 1100 mm

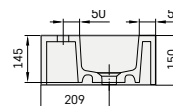

Kainos Eur su PVM

**Praustuvų ROUND pavyzdžiai**



**ROUND 500 × 500 × 150**  
 Komplektacija: praustuvas ROUND,  
 su stalviršiu (H = 150 mm),  
 laikikliai integruoti  
 Kaina € 655



**ROUND 1800 × 550 × 150**  
 Komplektacija: 3 praustuviui ROUND,  
 su stalviršiu (H = 150 mm),  
 briauna prie sienos, laikikliai integruoti  
 Kaina € 1560 (990 + 230 + 230 + 110)

**PRAUSTUVŲ MADE TO MEASURE ROUND KAINOS**

Stalviršio aukštis (H), mm	Stalviršio ilgis (L), mm								Nestandartinės formos, išmatavimai
	500-800	801-1000	1001-1200	1201-1400	1401-1600	1601-1800	1801-2000	2001-2200	
H = 25 mm, vienas dubuo (baltas)	530	590	635	700	750	800	850	915	Pagal užklausą
H = 30-100 mm, vienas dubuo (baltas)	580	635	710	755	810	870	930	1000	
H = 110-150 mm, vienas dubuo (baltas)	655	730	790	860	915	990	1050	1135	

**Papildomai:**

Antras dubuo*		230								Pagal užklausą
Briauna prie sienos, h = 30 mm		110								
Sieninis panelis, h = 60 - 200 mm	Matte White	90	100	120	140	150	170	210	220	
	tonuotas	100	120	140	150	195	210	220	250	
	GRAPHITE	110	130	160	190	210	240	270	300	
Sieninis panelis, h = 201 - 400 mm	Matte White	150	210	240	290	320	350	400	440	
	tonuotas	190	220	270	320	370	410	470	510	
	GRAPHITE	210	270	320	380	420	480	540	590	
Rankšluosčių laikiklis (1 vnt.)**		60								
Kampo užapvalinimas (tik H = 25 mm), kampo nupjovimas		60								
Spalvotas stalviršis (dubuo baltas)		140	150	160	170	200	220	230	250	
Papildomai laikikliai 400/480 mm, balti (1 vnt.)***		40								
2D/3D brėžinių paruošimas prieš gaminant gaminį****		50								
Kontūrinis frezavimas stalviršyje (1 vnt.)		40								
Push-open dugno vožtuvas su chromuotu arba Silkstone® dangteliu		70								
Neužsidarantis dugno vožtuvas su chromuotu arba Silkstone® dangteliu		60								

\* Galima tik jei stalviršio ilgis (L) ne mažesnis kaip 1050 mm;

\*\* Rankšluosčių laikiklis galimas tik jei stalviršio aukštis (H) 100 mm, o stalviršio ilgis (L) ne mažiau: 500 mm – su dubeniu ROUND;

\*\*\* Standartiniai laikikliai yra komplekte. Papildomi laikikliai reikalingi tik tokiu atveju, jei siena nepritaikyta išlaikyti didelį svorį arba stalviršio aukštis (H) mažesnis nei 100 mm. Rekomenduojama tvirtinti 1 laikiklį 900 mm stalviršio ilgio (L). Laikikliai nereikalingi, jei stalviršis montuojamas ant baldo;

\*\*\*\* Techninė konsultacija brėžinių paruošimui, stalviršių planavimui ir brėžinių suderinimui.

Užsakant stalviršį, būtina pridėti užpildytą "Made to Measure praustuvų užsakymo forma" (žr. p. 25).

Baltos spalvos tonas stalviršiu ir dubeniui gali nežymiai skirtis. Silkstone® spalvas žr. p. 54.

Leistini dubens išmatavimų ir dubens padėties stalviršyje nuokrypiai +/-5 mm.

**Praustuvo ROUND išmatavimai**

**ROUND**

D 400 mm

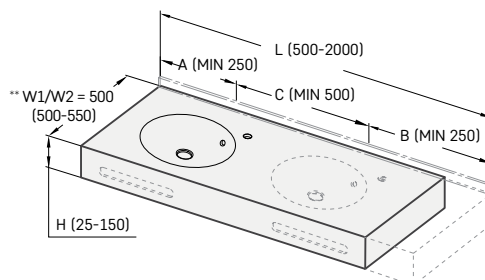
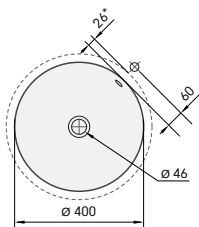

Minimalus praustuvo su stalviršiu ROUND ilgis su skylė maišytuvui 45° į dešinę nuo praustuvo centro:  
 A + B ≥ 500 mm  
 A + B + C ≥ 1000 mm

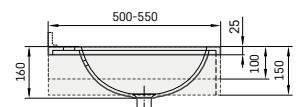
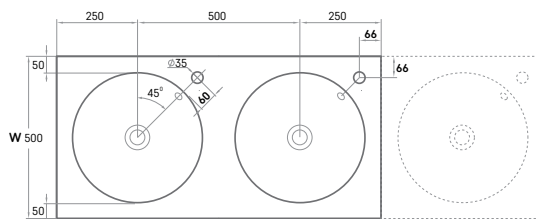

\* Išorinis praustuvo matmuo

Minimalus atstumas nuo maišytuvo angos iki sienos ne mažesnis nei 55 mm.

\*\*W1 = (min-max) plotis, kai maišytuvus iš sienos  
 W2 = (min-max) plotis, kai maišytuvus iš stalviršio.

Papildomai laikikliai (480 mm)

## Praustuvų OVO pavyzdžiai



OVO DUO 1400 x 500 x 150

Komplektacija: 2 praustuvai OVO su stalviršiu  
(H = 150 mm), briauna prie sienos, rankšluosčių laikiklis, laikikliai integruoti

Kaina €1260 (860 + 230 + 110 + 60)

## PRAUSTUVŲ MADE TO MEASURE OVO KAINOS

Stalviršio aukštis (H), mm	Stalviršio ilgis (L), mm								Nestandartinės formos, išmatavimai
	650-800	801-1000	1001-1200	1201-1400	1401-1600	1601-1800	1801-2000	2001-2200	
H = 25 mm, vienas dubuo (baltas)	530	590	635	700	750	800	850	915	Pagal užklausą
H = 30-100 mm, vienas dubuo (baltas)	580	635	710	755	810	870	930	1000	
H = 110-150 mm, vienas dubuo (baltas)	655	730	790	860	915	990	1050	1135	

## Papildomai:

Antras dubuo*		230								Pagal užklausą
Briauna prie sienos, h = 30 mm		110								
Sieninis panelis, h = 60 - 200 mm	Matte White tonuotas	90	100	120	140	150	170	210	220	
	GRAPHITE	100	120	140	150	195	210	220	250	
Sieninis panelis, h = 201 - 400 mm	Matte White tonuotas	110	130	160	190	210	240	270	300	
	GRAPHITE	150	210	240	290	320	350	400	440	
Rankšluosčių laikiklis (1 vnt.)**		60								
Kampo užapvalinimas (tik H = 25 mm), kampo nupjovimas		60								
Spalvotas stalviršis (dubuo baltas)		140	150	160	170	200	220	230	250	
Papildomai laikikliai 400/480 mm, balti (1 vnt.)***		40								
2D/3D brėžinių paruošimas prieš gaminant gamini****		50								
Kontūrinis frezavimas stalviršyje (1 vnt.)		40								
Push-open dugno vožtuvas su chromuotu arba Silkstone® dangteliu		70								
Neužsidarantis dugno vožtuvas su chromuotu arba Silkstone® dangteliu		60								

\* Galima tik jei stalviršio ilgis (L) ne mažesnis kaip 1250 mm;

\*\* Rankšluosčių laikiklis galimas tik jei stalviršio aukštis (H) 100 mm, o stalviršio ilgis (L) ne mažiau: 650 mm – su dubeniu OVO;

\*\*\* Standartiniai laikikliai yra komplekte. Papildomi laikikliai reikalingi tik tokiu atveju, jei siena nepritaikyta išlaikyti didelį svorį arba stalviršio aukštis (H) mažesnis nei 100 mm. Rekomenduojama tvirtinti 1 laikiklį 900 mm stalviršio ilgio (L). Laikikliai nereikalingi, jei stalviršis montuojamas ant baldo.

\*\*\*\* Techninė konsultacija brėžinių paruošimui, stalviršių planavimui ir brėžinių suderinimui.

Užsakant stalviršį, būtina pridėti užpildytą "Made to Measure praustuvų užsakymo forma" (žr.p. 25).

Baltos spalvos tonas stalviršiui ir dubeniui gali nežymiai skirtis. Silkstone® spalvas žr. p. 54.

Leistini dubens išmatavimų ir dubens padėties stalviršyje nuokrypiai +/-5 mm.

## Praustuvo OVO išmatavimai

## OVO

500 x 320 mm

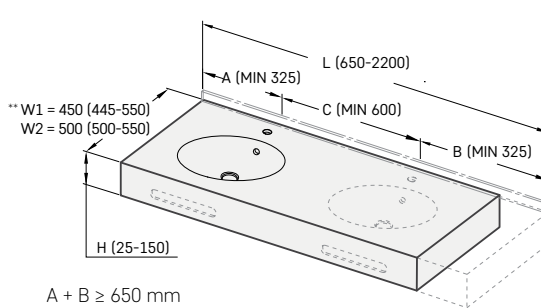
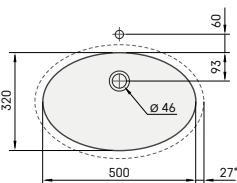
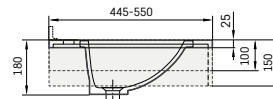
A + B ≥ 650 mm  
A + B + C ≥ 1250 mmPapildomai laikikliai  
(400 mm, jei W 480-499 mm)  
(480 mm, jei W 500-550 mm)

\*išorinis praustuvo matmuo

Minimalus atstumas nuo maišytuvo  
angos iki sienos ne mažesnis nei 55 mm.\*\*W1 = (min-max) plotis, kai maišytuvas iš sienos  
W2 = (min-max) plotis, kai maišytuvas iš stalviršio.

## Praustuvų PIANO pavyzdžiai



PIANO DUO 1600 × 600 × 150  
 Komplektacija: 2 praustuvi PIANO su stalviršiu (H = 150 mm),  
 briauna prie sienos 30 mm, laikikliai integruoti  
 Kaina €1360 (1010 + 240 + 110)

## PRAUSTUVŲ MADE TO MEASURE PIANO KAINOS

Stalviršio aukštis (H), mm	Stalviršio ilgis (L), mm								Nestandartinės formos, išmatavimai
	600-800	801-1000	1001-1200	1201-1400	1401-1600	1601-1800	1801-2000	2001-2200	
H = 25 mm, vienas dubuo (baltas)	560	635	700	755	810	850	940	1010	Pagal užklausą
H = 30-100 mm, vienas dubuo (baltas)	625	700	765	840	895	970	1040	1110	
H = 110-150 mm, vienas dubuo (baltas)	715	790	860	940	1010	1090	1165	1250	

### Papildomai:

Antras dubuo*		240								Pagal užklausą
Briauna prie sienos, h = 30 mm		110								
Sieninis panelis, h = 60 - 200 mm	Matte White	90	100	120	140	150	170	210	220	
	tonuotas	100	120	140	150	195	210	220	250	
	GRAPHITE	110	130	160	190	210	240	270	300	
Sieninis panelis, h = 201 - 400 mm	Matte White	150	210	240	290	320	350	400	440	
	tonuotas	190	220	270	320	370	410	470	510	
	GRAPHITE	210	270	320	380	420	480	540	590	
Rankšluosčių laikiklis (1 vnt.)**		60								
Kampo užapvalinimas (tik H = 25 mm), kampo nupjovimas		60								
Spalvotas stalviršis (dubuo baltas)		140	150	160	170	200	220	230	250	
Papildomai laikikliai 480 mm, balti (1 vnt.)***		40								
2D/3D brėžinių paruošimas prieš gaminant gaminį****		50								
Kontūrinis frezavimas stalviršyje (1 vnt.)		40								
Push-open dugno vožtuvas su chromuotu arba Silkstone® dangteliu		70								
Neužsidarantis dugno vožtuvas su chromuotu arba Silkstone® dangteliu		60								

\* Galima tik jei stalviršio ilgis (L) ne mažesnis kaip 1400 mm;

\*\* Rankšluosčių laikiklis galimas tik jei stalviršio aukštis (H) 100 mm, o stalviršio ilgis (L) ne mažiau: 700 mm;

\*\*\* Standartiniai laikikliai yra komplekte. Papildomi laikikliai reikalingi tik tokiu atveju, jei siena nepritaikyta išlaikyti didelį svorį arba stalviršio aukštis (H) mažesnis nei 100 mm. Rekomenduojama tvirtinti 1 laikiklį 900 mm stalviršio ilgio (L). Laikikliai nereikalingi, jei stalviršis montuojamas ant baldo;

\*\*\*\* Techninė konsultacija brėžinių paruošimui, stalviršių planavimui ir brėžinių suderinimui.

Užsakant stalviršį, būtina pridėti užpildytą "Made to Measure praustuvų užsakymo forma" (žr.p. 25).

Baltos spalvos tonas stalviršiui ir dubeniui gali nežymiai skirtis. Silkstone® spalvas žr. p. 54.

Leistini dubens išmatavimų ir dubens padėties stalviršyje nuokrypiai +/-5 mm.

## Praustuvo PIANO išmatavimai

PIANO  
560 × 420 mm

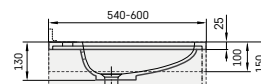
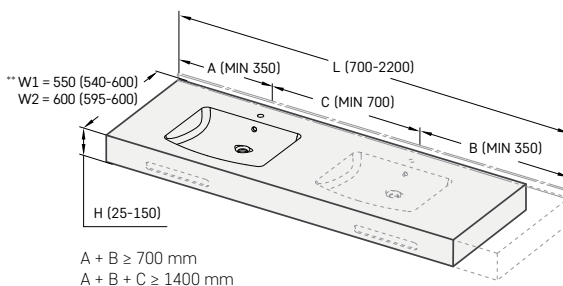
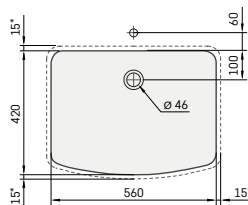

A + B ≥ 700 mm  
 A + B + C ≥ 1400 mm

\* Išorinis praustuvo matmuo

Minimalus atstumas nuo maišytuvo angos iki sienos ne mažesnis nei 55 mm.

\*\*W1 = (min-max) plotis, kai maišytuvas iš sienos  
 W2 = (min-max) plotis, kai maišytuvas iš stalviršio.

Papildomai laikikliai (480 mm)

## Praustuvų CREDO pavyzdžiai



CREDO 1200 × 600 × 25  
 Komplektacija: praustuvas CREDO su plonu (H = 25 mm)  
 stalviršiu, briauna prie sienos 30 mm, 3 laikikliai  
 Kaina € 930 (700 + 110 + (3x40))

## PRAUSTUVŲ MADE TO MEASURE CREDO KAINOS

Stalviršio aukštis (H), mm	Stalviršio ilgis (L), mm								Nestandartinės formos, išmatavimai
	600-800	801-1000	1001-1200	1201-1400	1401-1600	1601-1800	1801-2000	2001-2200	
H = 25 mm, vienas dubuo (baltas)	560	635	700	755	810	850	940	1010	Pagal užklausą
H = 30-100 mm, vienas dubuo (baltas)	625	700	765	840	895	970	1040	1110	
H = 110-150 mm, vienas dubuo (baltas)	715	790	860	940	1010	1090	1165	1250	

## Papildomai:

Antras dubuo*				240						Pagal užklausą
Briauna prie sienos, h = 30 mm				110						
Sieninis panelis, h = 60 - 200 mm	Matte White tonuotas	90	100	120	140	150	170	210	220	
		100	120	140	150	195	210	220	250	
Sieninis panelis, h = 201 - 400 mm	Matte White tonuotas	110	130	160	190	210	240	270	300	
		150	210	240	290	320	350	400	440	
	GRAPHITE	190	220	270	320	370	410	470	510	
		210	270	320	380	420	480	540	590	
Rankšluosčių laikiklis (1 vnt.)**				60						
Kampo užapvalinimas (tik H = 25 mm), kampo nupjovimas				60						
Spalvotas stalviršis (dubuo baltas)		140	150	160	170	200	220	230	250	
Papildomai laikikliai 480 mm, balti (1 vnt.)***				40						
2D/3D brėžinių paruošimas prieš gaminant gaminį****				50						
Kontūrinis frezavimas stalviršyje (1 vnt.)				40						
Push-open dugno vožtuvas su chromuotu arba Silkstone® dangteliu				70						
Neužsidarantis dugno vožtuvas su chromuotu arba Silkstone® dangteliu				60						

\* Galima tik jei stalviršio ilgis (L) ne mažesnis kaip 1200 mm;

\*\* Rankšluosčių laikiklis galimas tik jei stalviršio aukštis (H) 100 mm, o stalviršio ilgis (L) ne mažiau: 600 mm;

\*\*\* Standartiniai laikikliai yra komplekte. Papildomi laikikliai reikalingi tik tokiu atveju, jei siena nepritaikyta išlaikyti didelį svorį arba stalviršio aukštis (H) mažesnis nei 100 mm. Rekomenduojama tvirtinti 1 laikiklį 900 mm stalviršio ilgio (L). Laikikliai nereikalingi, jei stalviršis montuojamas ant baldo;

\*\*\*\* Techninė konsultacija brėžinių paruošimui, stalviršių planavimui ir brėžinių suderinimui.

Užsakant stalviršį, būtina pridėti užpildytą "Made to Measure praustuvų užsakymo forma" (žr. p. 25).

Baltos spalvos tonas stalviršiui ir dubeniui gali nežymiai skirtis. Silkstone® spalvas žr. p. 54.

Leistini dubens išmatavimų ir dubens padėties stalviršyje nuokrypiai +/-5 mm.

## Praustuvo CREDO išmatavimai

## CREDO

475 × 430 mm

Praustuvas su integruotu persipylimu

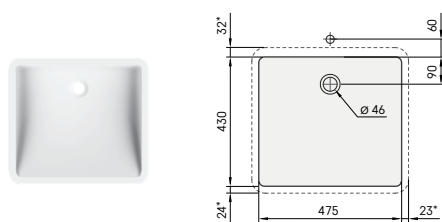

\* Išorinis praustuvo matmuo

Minimalus atstumas nuo maišytuvo angos iki sienos ne mažesnis nei 55 mm.

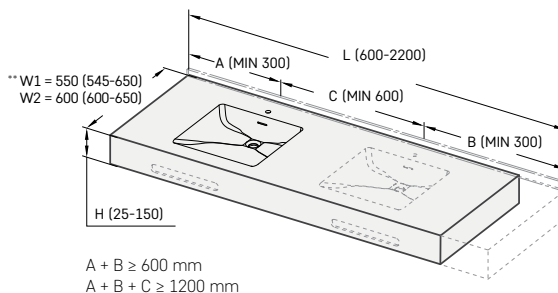

A + B ≥ 600 mm  
 A + B + C ≥ 1200 mm

\*\*W1 = (min-max) plotis, kai maišytuvas iš sienos  
 W2 = (min-max) plotis, kai maišytuvas iš stalviršio.

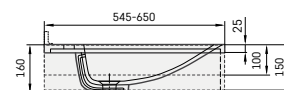

Papildomai laikikliai (480 mm)

Praustuvų QUADRO pavyzdžiai **NAUJIENA!**



QUADRO 1200 × 480 × 100  
 Komplektacija: praustuvas  
 QUADRO, su stalviršiu  
 (H = 100 mm), laikikliai integruoti  
 Kaina € 840

PRAUSTUVŲ MADE TO MEASURE QUADRO KAINOS

Stalviršio aukštis (H), mm	Stalviršio ilgis (L), mm							Nestandartinės formos, išmatavimai	
	800-1000	1001-1200	1201-1400	1401-1600	1601-1800	1801-2000	2001-2200		
H = 25 mm, vienas dubuo (baltas)	720	780	830	890	930	1020	1090	Pagal užklausą	
H = 30-100 mm, vienas dubuo (baltas)	780	840	920	970	1050	1120	1190		
H = 110-150 mm, vienas dubuo (baltas)	870	940	1020	1090	1170	1240	1330		
<b>Papildomai:</b>									
Antras dubuo*	320							Pagal užklausą	
Briauna prie sienos, h = 30 mm	110								
Sieninis panelis, h = 60 - 200 mm	Matte White tonuotas	100	120	140	151	170	210		221
		120	140	151	194	210	221		250
		GRAPHITE	129	160	190	210	240		269
Sieninis panelis, h = 201 - 400 mm	Matte White tonuotas	210	240	290	320	350	400		440
		221	269	320	370	409	470		510
		GRAPHITE	269	318	380	420	480		540
Rankšluosčių laikiklis (1 vnt.)**	60								
Kampo užapvalinimas (tik H = 25 mm), kampo nupjovimas	60								
Spalvotas stalviršis (dubuo baltas)	150	160	170	199	220	230	250		
Papildomai laikikliai 480 mm, balti (1 vnt.)***	40								
2D/3D brėžinių paruošimas prieš gaminant gaminį****	50								
Kontūrinis frezavimas stalviršyje (1 vnt.)	40								

\* Antras dubuo galimas tik jei stalviršio ilgis (L) ne mažesnis kaip 1600 mm;

\*\* Rankšluosčių laikiklis galimas tik jei stalviršio aukštis (H) 100 mm, o stalviršio ilgis (L) ne mažiau: 800 mm;

\*\*\* Standartiniai laikikliai yra komplekte. Papildomi laikikliai reikalingi tik tokiu atveju, jei siena nepritaikyta išlaikyti didelį svorį arba stalviršio aukštis (H) mažesnis nei 100 mm. Rekomenduojama tvirtinti 1 laikiklį 900 mm stalviršio ilgio (L). Laikikliai nereikalingi, jei stalviršis montuojamas ant baldo;

\*\*\*\* Techninė konsultacija brėžinių paruošimui, stalviršių planavimui ir brėžinių suderinimui.

Užsakant stalviršį, būtina pridėti užpildytą "Made to Measure praustuvų užsakymo forma" (žr.p. 25).

Baltos spalvos tonas stalviršiui ir dubeniui gali nežymiai skirtis. Silkstone® spalvas žr. p. 54.

Leistini dubens išmatavimų ir dubens padėties stalviršyje nuokrypiai +/-5 mm

Praustuvo išmatavimai QUADRO

QUADRO

680 × 290mm

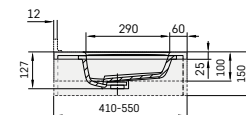
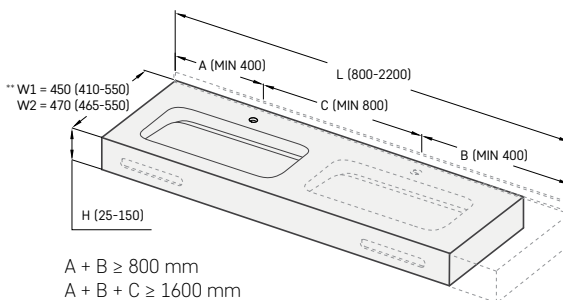
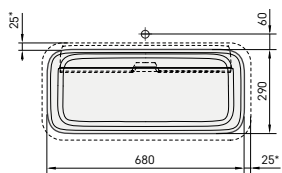

Papildomai laikikliai (400 mm)

\* Išorinis praustuvo matmuo

Minimalus atstumas nuo maišytuvo angos iki sienos ne mažesnis nei 55 mm.

\*\*W1 = (min-max) plotis, kai maišytuvai iš sienos  
 W2 = (min-max) plotis, kai maišytuvai iš stalviršio.



# MADE TO MEASURE PRAUSTUVŲ UŽSAKYMO FORMA

## 1. Išsirinkite praustuvo modelį (pažymėkite križiuoku):

Atkreipkite dėmesį į kiekvieno praustuvo minimalius pločio ir ilgio reikalavimus!



**OPUS MINI** 300 × 265 mm  
 \* W1 = 400 (385-500) mm  
 W2 = 450 (440-500) mm  
 WM = min. 60 mm; WW = 265 mm  
 WB = min. 60 mm  
 L = 450-2200; H = 25-150 mm  
 A + B ≥ 450 mm  
 A + B + C ≥ 900 mm  
 Ant baldo:  
 W1 = min. 385; W2 = min. 440 mm



**OPUS** 470 × 270 mm  
 \* W1 = 400 (395-550) mm  
 W2 = 450 (450-550) mm  
 WM = min. 55 mm; WW = 270 mm  
 WB = min. 70 mm  
 L = 600-2200; H = 25-150 mm  
 A + B ≥ 600 mm  
 A + B + C ≥ 1200 mm  
 Ant baldo:  
 W1 = min. 395; W2 = min. 450



**OPUS GRANDE** 600 × 334 mm  
 \* W1 = 460 (455-550) mm  
 W2 = 510 (510-550) mm  
 WM = min. 55 mm; WW = 330 mm  
 WB = min. 70 mm  
 L = 700-2200; H = 25-150 mm  
 A + B ≥ 700 mm  
 A + B + C ≥ 1400 mm  
 Ant baldo:  
 W1 = min. 455; W2 = min. 510

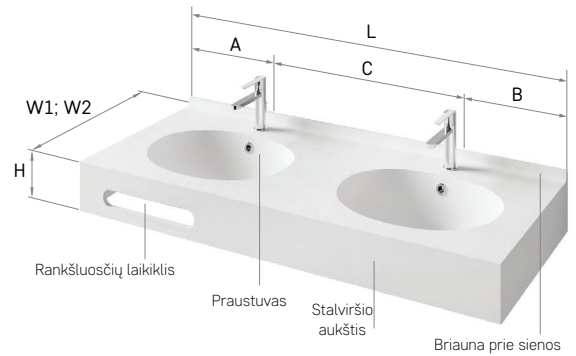

**OVO** 500 × 320 mm  
 \* W1 = 450 (445-550) mm  
 W2 = 500 (500-550) mm  
 WM = min. 60 mm; WW = 320 mm  
 WB = min. 65 mm  
 L = 650-2200; H = 25-150 mm  
 A + B ≥ 650 mm  
 A + B + C ≥ 1250 mm  
 Ant baldo:  
 W1 = min. 445; W2 = min. 500 mm



**CREDO** 475 × 430 mm  
 \* W1 = 550 (545-650) mm  
 W2 = 600 (600-650) mm  
 WM = min. 60 mm; WW = 430 mm  
 WB = min. 55 mm  
 L = 600-2200; H = 25-150 mm  
 A + B ≥ 600 mm  
 A + B + C ≥ 1200 mm  
 Ant baldo:  
 W1 = min. 545; W2 = min. 600 mm



**PIANO** 560 × 420 mm  
 \* W1 = 550 (540-600) mm  
 W2 = 600 (595-600) mm  
 WM = min. 60 mm; WW = 420 mm  
 WB = min. 60 mm  
 L = 700-2200; H = 25-150 mm  
 A + B ≥ 700 mm  
 A + B + C ≥ 1400 mm  
 Ant baldo:  
 W1 = min. 540; W2 = min. 595 mm



**STRETTO** 378 × 180 mm  
 \* W1 = 300 (280-400) mm  
 W2 = 350 (335-400) mm  
 WM = min. 50; WW = 180 mm  
 WB = min. 60 / 50 mm  
 L = 550/500-2200; H = 150 mm  
 A + B ≥ 550/600 mm  
 A + B + C ≥ 1100 / 1000 mm  
 Ant baldo:  
 W1 = min. 280; W2 = min. 335 mm



**ROUND** D 400 mm  
 \* W1 = 500 (500-550) mm  
 W2 = 500 (500-550) mm  
 WM = min. 60; WW = 400 mm  
 WB = min. 50 mm  
 L = 500-2200; H = 25-150 mm  
 A + B ≥ 500 mm  
 A + B + C ≥ 1000 mm  
 Ant baldo:  
 W1 & W2 = min. 500 mm



**QUADRO** 680 × 290 mm  
 \* W1 = 450 (410-550) mm  
 W2 = 470 (465-550) mm  
 WM = min. 60; WW = 290 mm  
 WB = 60 mm  
 L = 800-2200; H = 25-150 mm  
 A + B ≥ 800 mm  
 A + B + C ≥ 1600 mm  
 Ant baldo:  
 W1 = min. 410; W2 = min. 465 mm  
 Be persipylimu

\* W1 = Rekomenduojamas (min-max) plotis, kai maišytuvas iš sienos

W2 = Rekomenduojamas (min-max) plotis, kai maišytuvas iš stalviršio. Leistini dubens išmatavimų ir dubens padėties stalviršyje nuokrypiai +/- 5 mm.

## 2. Nurodykite praustuvių skaičių / stalviršio matmenis / pažymėkite, ar reikalingas rankšluosčių laikiklis (300 x 35 mm)\*\* / pilnai užtušuokite ▽ , nurodant, kurioje pusėje reikalingas panelis:

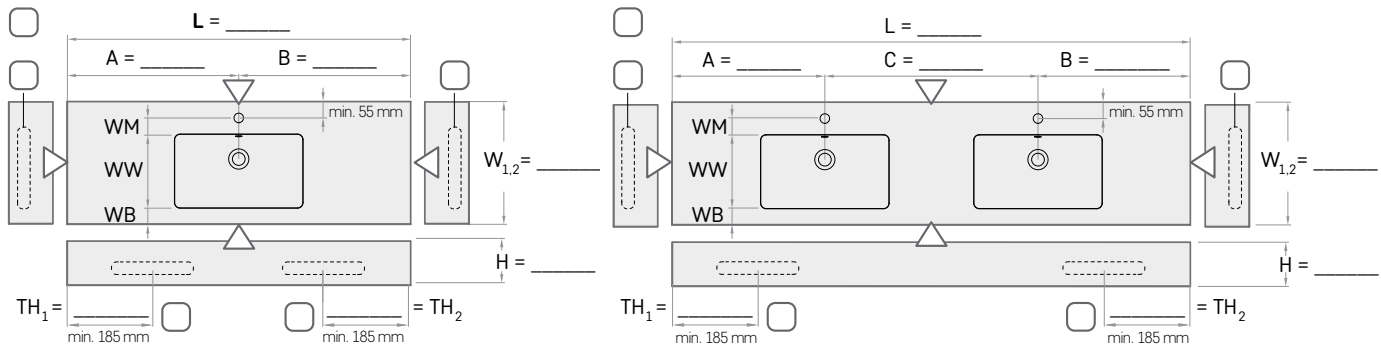

\*\*Rankšluosčių laikiklis (TH1 & TH2) galimas tik jei stalviršio aukštis (H) 100 mm, o jo vietą, jei nurodyta kitaip, nustato gamintojas.

## 3. Pažymėkite maišytuvo vietą

(maišytuvo skylių gręžimas įskaičiuotas į kainą)\*\*\*



MAIŠYTUVAS IŠ STALVIRŠIO

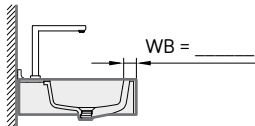

MAIŠYTUVAS IŠ SIENOS

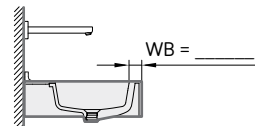

## 5. Pažymėkite, ar reikalinga briauna prie sienos ar sieninis panelis, briaunos ir sieninio panelio storis 12 mm, o ilgis lygus stalviršio ilgiui (L):



Briauna prie sienos (h = 30mm)



Sieninis panelis h = \_\_\_\_\_ mm (h = 60 - 400 mm)

Ne

## 6. Spalvotas stalviršis ir sieninis panelis (viskas, išskyrus dubenį):



MATTE WHITE



TONUOTAS \_\_\_\_\_ (Nurodykite spalvos pavadinimą)

GRAPHITE

## 7. Laikikliai (kiekis pagal gamintojo rekomendaciją)\*\*:



1 vnt.



2 vnt.



Ne



3 vnt. (L ≥ 1200 mm)



4 vnt. (L ≥ 1600 mm)



Integruoti laikikliai (H ≥ 100 mm), įskaičiuota į kainą

## 8. Pažymėkite, ar reikalingas stalviršio kampo (-ų) užapvalinimas (galimas tik kai stalviršio aukštis 25 mm) arba nupjovimas:



Užapvalinimas\*\*\*



Frezavimas\*\*\*



Nupjovimas\*\*\*

Ne

## 9. Pažymėkite, ar reikalingas persipylimas (įskaičiuota į kainą):



Taip

Ne

Jei NE nepažymėta, visi praustuvi, išskyrus Quadro, bus su persipylimu

## 4. Nurodykite praustuvo patalpoje vietą:

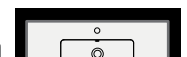

praustuvas bus montuojamas ant baldo

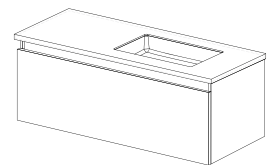

## 10. Pažymėkite dugno vožtuvą:



Neužsidarantis su Silkstone® dangteliu (DEIZSNOP/00)



Neužsidarantis su chromuotu dangteliu (L2264))



Push-open su Silkstone® dangteliu (DEIZCLICK/00) (tik praustuviams su persipylimu)



Push-open su chromuotu dangteliu (L32UM) (tik praustuviams su persipylimu)



Dugno vožtuvas

\*\*\* SVARBU! Privaloma užpildyti visus užsakymo formos laukelius ir pridėti brėžinį, nurodant dubens vietą, maišytuvo skytes, užapvalintus kampus ir išpjovimus, taip pat nestandartinius sprendimus: nelygias kraštines, išpjovas, neįprastai siaurus paviršius be skylių maišytuvui (sieninius maišytuvus) ir pan. Jei WB nenurodyta 7 punkte, tokiu atveju dubens ir maišytuvo vieta bus kaip nurodyta standartiniame brėžinyje (žr. 1 punktą). Metaliniai laikikliai už papildomą kainą reikalingi tik tokiu atveju, jei siena nepritaikyta išlaikyti didelį svorį arba stalviršio aukštis (H) mažesnis nei 100 mm, išskyrus tuos atvejus, kai praustuvas montuojamas ant baldo.

**Praustuvo FLOW kaina**

**FLOW 450**

600-3000 × 450 mm  
h = 160 mm

Spalva – Matte White

Maišytuvą galima montuoti tik iš sienos

Integruoti laikikliai

Stalviršio aukštis (H), mm	Stalviršio ilgis (L), mm					Nestandartinės formos, išmatavimai
	600-1000	1001-1500	1501-2000	2001-2500	2501-3000	
<b>FLOW 450</b> , H = 160, baltas - Silkstone®*	1240	1730	2230	2720	3220	Pagal užklausą

\* Laikiklių padėtis ir vieta sifonui derinama individualiai

**Papildomai:**

Integruota briauna prie sienos, h = 30 mm		80	100	110	120	140	Pagal užklausą
Pridedamas panelis prie sienos h = 60 - 200 mm	Matte White	100	150	210	250	300	
	tonuotas	120	190	220	290	330	
	GRAPHITE	130	210	270	330	400	
Pridedamas panelis prie sienos h = 201 - 400 mm	Matte White	210	320	400	470	540	
	tonuotas	220	370	470	540	620	
	GRAPHITE	270	420	540	640	730	

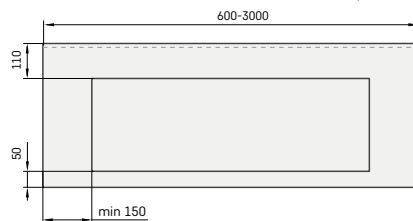
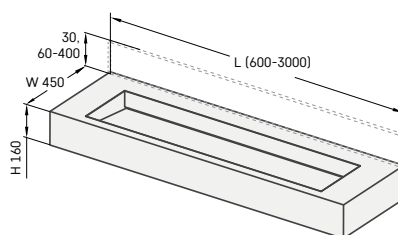
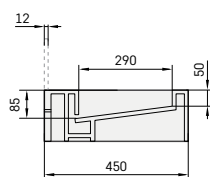

**FLOW 500**

600-3000 × 500 mm  
h = 160 mm

Spalva – Matte White

Maišytuvą galima montuoti praustuve arba iš sienos

Integruoti laikikliai

Stalviršio aukštis (H), mm	Stalviršio ilgis (L), mm					Nestandartinės formos, išmatavimai
	600-1000	1001-1500	1501-2000	2001-2500	2501-3000	
<b>FLOW 500</b> , H = 160, baltas - Silkstone®*	1370	1860	2360	2850	3340	Pagal užklausą

\* Skylės maišytuvams, laikiklių padėtis ir vieta sifonui derinama individualiai

**Papildomai:**

Integruota briauna prie sienos, h = 30 mm		80	100	110	120	140	Pagal užklausą
Pridedamas panelis prie sienos h = 60 - 200 mm	Matte White	100	150	210	250	300	
	tonuotas	120	190	220	290	330	
	GRAPHITE	130	210	270	330	400	
Pridedamas panelis prie sienos h = 201 - 400 mm	Matte White	210	320	400	470	540	
	tonuotas	220	370	470	540	620	
	GRAPHITE	270	420	540	640	730	

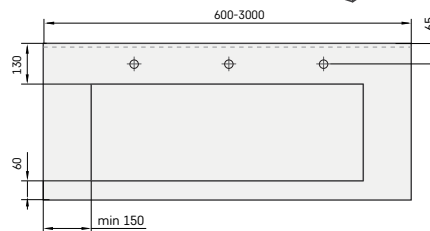
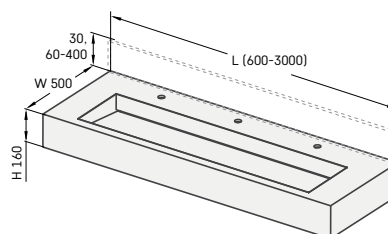
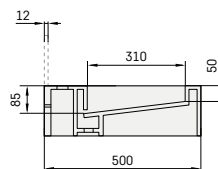

# FLOW 450/500 PRAUSTUVŲ UŽSAKYMO FORMA

## 1. Išsirinkite FLOW praustuvo tipą:

Atkreipkite dėmesį į kiekvieno praustuvo minimalius pločio (W) ir ilgio (L) reikalavimus!

FLOW 450

W = 450 mm  
W1 = 50 mm  
W2 = 110 mm  
L = 600-3000 mm  
H = 160 mm  
A + B ≥ 300 mm  
A + B + C ≥ 600 mm

FLOW 500

W = 500 mm  
W1 = 60 mm  
W2 = 130 mm  
L = 600-3000 mm  
H = 160 mm  
A + B ≥ 300 mm  
A + B + C ≥ 600 mm

**DĖMESIO!** Maišytuvo angos negalimos FLOW 450 praustuve.  
Leistini dubens ir stalviršio išmatavimų nuokrypiai +/- 5 mm.

## 2. Nurodykite praustuvo išmatavimus:

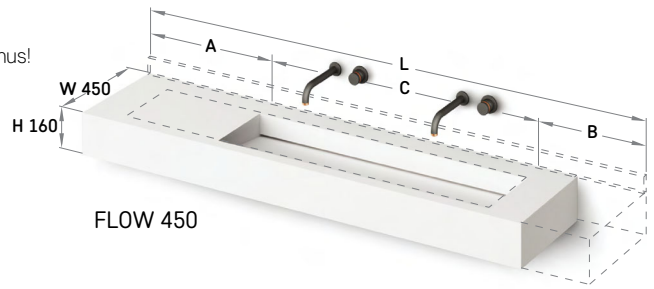
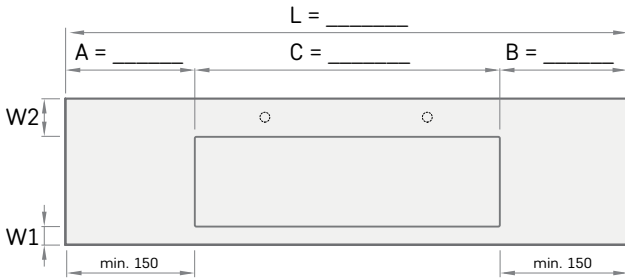

FLOW 450

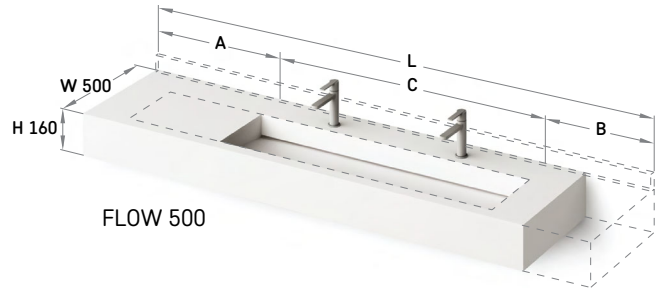

FLOW 500

## 3. Ar maišytuvas bus iš sienos, ar iš stalviršio? Nurodykite maišytuvo vietą ir angų skaičių.

Maišytuvas iš sienos

Maišytuvas iš stalviršio (tik FLOW 500)

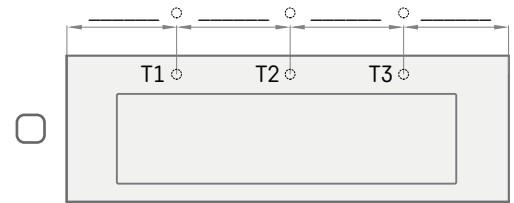
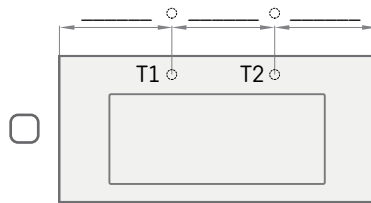
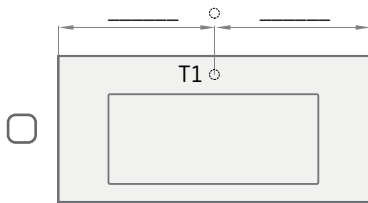

## 4. Nurodykite išbėgimo angų skaičių ir vietą:

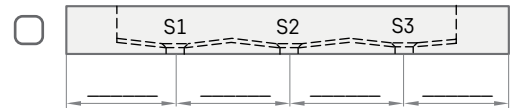
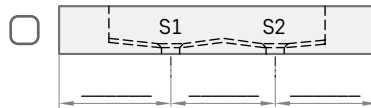
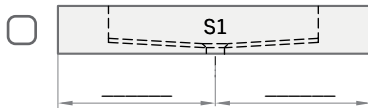

## 5. Pažymėkite, ar reikalinga briauna prie sienos ar sieninis panelis, briaunos ir sieninio panelio storis 12 mm, o ilgis lygus stalviršio ilgiui (L)

Briauna prie sienos  
(h = 30 mm)

Sieninis panelis h = \_\_\_\_\_ mm  
(h = 60 - 400 mm)

NE

## 7. Nurodykite, ar reikalinga papildoma išpjova

(pvz., šiukšliadėžei, muilo dozatoriui ir pan.)

IŠPJOVA\*\*

NE

## 6. Nurodykite praustuvo vietą patalpoje:



## 8. Komentarai:

\*\* SVARBU! Privaloma užpildyti visus užsakymo formos laukelius ir pridėti brėžinį: dubens vietą, maišytuvo skyles, išbėgimo angų skaičių ir vietą. FLOW praustuvi neturi persipylimo. Papildomoms išpjovoms reikalingas brėžinys. Integruoti laikikliai įskaičiuoti į kainą.

Pavyzdžiai



**OPUS 1200 × 450 × 25**  
 Komplektacija: praustuvas Opus su stalviršiu (H = 25 mm), 2 laikikliai (400 mm)  
 Push-open dugno vožtuvas su chromuotu dangteliu  
 Kaina € 900 (640 + 110 + 80 + 70)



**OVO 1300 × 535 × 25 ant spintelės**  
 Komplektacija: praustuvas OVO su plonu stalviršiu (H = 25 mm), 2 užapvalinti kampai, Neužsidarantis dugno vožtuvas su chromuotu dangteliu  
 Kaina € 960 (780 + 110 + 70)

Made to Measure akmens masės praustuvių kainos

Stalviršis su 1 dubeniu (H=25), mm	Stalviršio ilgis (L), mm*							Nestandartinės formos, išmatavimai	
	500-800	801-1000	1001-1200	1201-1400	1401-1600	1601-1800	1801-2000		
<b>W = min. - 500</b>									
Glossy Alpine White stalviršis ir dubuo	550	590	640	670	715	760	800	Pagal užklausą	
Spalvotas stalviršis ir dubuo (spalvas žr. p. 53)	660	710	760	810	860	910	960		
<b>W = 501 - 600</b>									
Glossy Alpine White stalviršis ir dubuo	640	690	730	780	830	880	930	Pagal užklausą	
Spalvotas stalviršis ir dubuo (spalvas žr. p. 53)	770	820	880	940	1000	1050	1110		
Antras dubuo**								180	Pagal užklausą
Nestandartinė forma, užapvalinimas								110	
Papildomai laikikliai 400 / 480 mm, balti (1 vnt.)***								40	
2D/3D brėžinių paruošimas prieš gaminant gamini****								50	
Push-open dugno vožtuvas su chromuotu dangteliu								70	
Neužsidarantis dugno vožtuvas su chromuotu dangteliu								60	

- \* Stalviršio min. ilgis L priklauso nuo pasirinkto dubens tipo, L min. = 500 mm (ROUND), 900 mm (OPUS), 650 mm (OVO), 700 mm (LONG STEP).
- \*\* Antras dubuo galimas tik jei stalviršio ilgis (L) ne mažesnis kaip 1050 mm (ROUND), 1200 mm (OPUS), 1250 mm (OVO), 1400 mm (LONG STEP).
- \*\*\* Papildomai laikikliai (400 / 480), Laikikliai nereikalingi, jei stalviršis montuojamas ant baldo.
- \*\*\*\* Techninė konsultacija brėžinių paruošimui, stalviršių planavimui ir brėžinių suderinimui.

Užsakant stalviršį, būtina pridėti užpildytą Made to Measure akmens masės praustuvių formą (žr. p. 30)  
 Leistini dubens išmatavimų ir dubens padėties stalviršyje nuokrypiai +/- 5mm.

Praustuvo išmatavimai

**OPUS**  
 470 × 270 mm

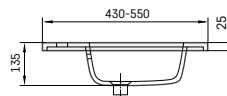
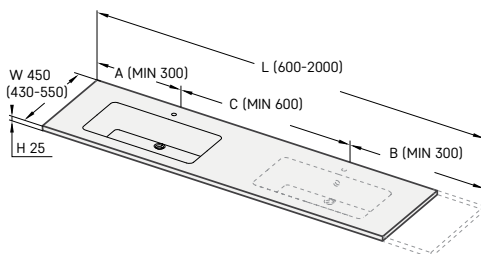
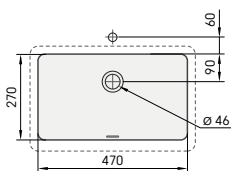

$A + B \geq 600 \text{ mm}$   
 $A + B + C \geq 1200 \text{ mm}$

Minimalus atstumas nuo maišytuvo angos iki sienos ne mažesnis nei 55 mm.

Papildomai laikikliai (400 mm).

**LONG STEP**  
540 × 345 mm

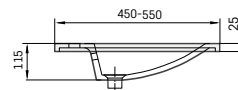
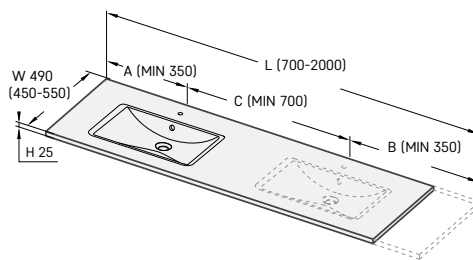
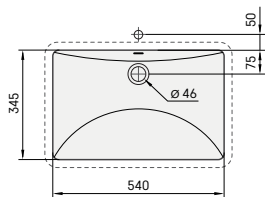

A + B ≥ 700 mm  
A + B + C ≥ 1400 mm  
W<sub>min.</sub> = 450, jei stalviršis be skylės maišytuvui.

Minimalus atstumas nuo maišytuvo angos iki sienos ne mažesnis nei 55 mm.



**ROUND**  
D 420 mm

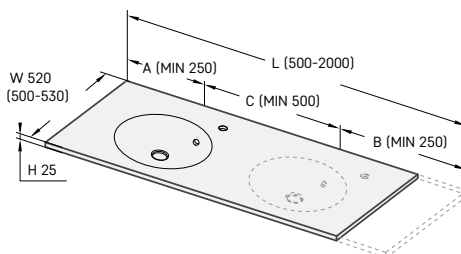
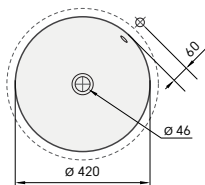

Minimalus stalviršio su praustuvo ROUND itgis su skylė maišytuvui 45° į dešinę nuo praustuvo centro:  
A + B ≥ 500 mm  
A + B + C ≥ 1000 mm

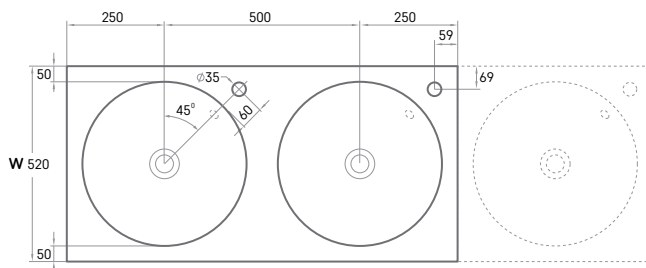
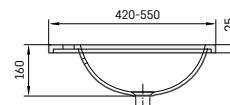

**OVO**  
510 × 320 mm

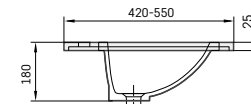
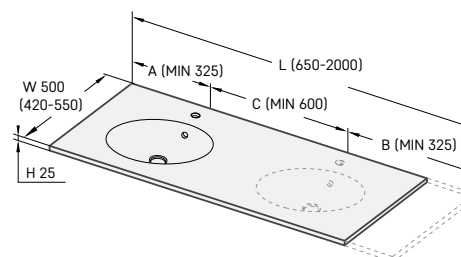
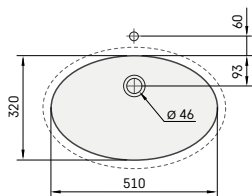

A + B ≥ 650 mm  
A + B + C ≥ 1250 mm  
W<sub>min.</sub> = 420, jei stalviršis be skylės maišytuvui.

Minimalus atstumas nuo maišytuvo angos iki sienos ne mažesnis nei 55 mm.



# Made to Measure akmens masės praustuvių užsakymo forma

## 1. Išsirinkite praustuvo modelį (pažymėkite kryžiuoku ☒):

Atkreipkite dėmesį į kiekvieno praustuvo minimalius pločio (W) ir ilgio (L) reikalavimus!



- OVO 510 × 320 mm**  
 W = 500 (420-550) mm  
 L = 650-2000 mm  
 H = 25 mm  
 A + B ≥ 650 mm  
 A + B + C ≥ 1250 mm  
 WM & WB = min. 60 mm; WB = min. 60 mm



- LONG STEP 540 × 345 mm**  
 W = 500 (450-550) mm  
 L = 700-2000 mm  
 H = 25 mm  
 A + B ≥ 700 mm  
 A + B + C ≥ 1400 mm  
 WM & WB = min. 55 mm



- ROUND D 420 mm**  
 W = 520 (500-550) mm  
 L = 500-2000 mm  
 H = 25 mm  
 A + B ≥ 500 mm  
 A + B + C ≥ 1000 mm  
 WM = min. 60 mm; WB = min. 50 mm



- OPUS 470 × 270 mm**  
 W = 450 (430-550) mm  
 L = 600-2000 mm  
 H = 25 mm  
 A + B ≥ 600 mm  
 A + B + C ≥ 1200 mm  
 WM & WB = min. 60 mm

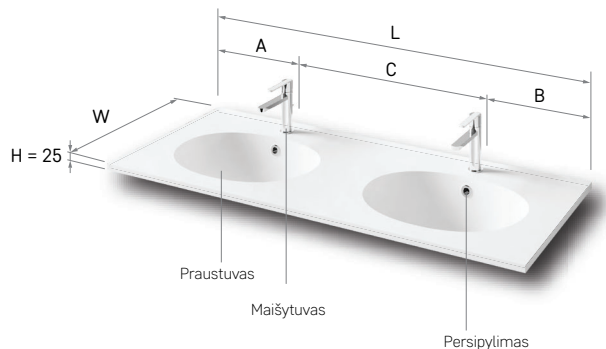

Leistini dubens išmatavimų ir dubens padėties stalviršyje nuokrypiai +/- 5mm.

## 2. Nurodykite praustuvių skaičių / stalviršio matmenis:

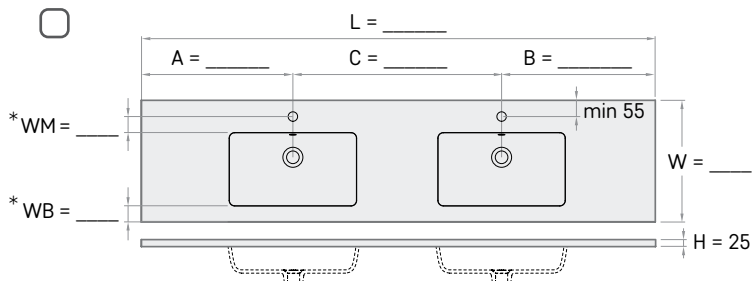
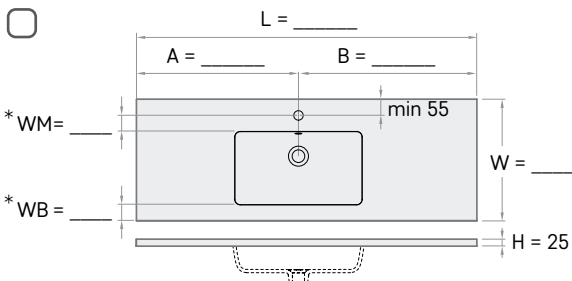

## 3. Laikikliai (kiekis pagal gamintojo rekomendaciją)

- 1 vnt.       2 vnt.       NE  
 3 vnt.       4 vnt.  
 (L ≥ 1200 mm)      (L ≥ 1600 mm)

## 5. Spalvotas stalviršis su praustuviu (nurodykite spalvos pavadinimą):

- GLOSSY WHITE STALVIRŠIS SU PRAUSTUVU  
 SPALVOTAS STALVIRŠIS SU PRAUSTUVU. \_\_\_\_\_

## 6. Pažymėkite maišytuvo vietą (skylių gręžimas įskaičiuotas į kainą):

- MAIŠYTUVAS IŠ STALVIRŠIO\*       MAIŠYTUVAS IŠ SIENOS (nurodykite maišytuvo ilgį brėžinyje)
- 

## 7. Pažymėkite, ar reikalingas stalviršio kampo (-ų) užapvalinimas arba nupjovimas:

- Nestandartinė forma\*       Užapvalinimas\*       NE

## 9. Pažymėkite, ar reikalingas persipylimas (įskaičiuota į kainą):

Jei NE nepažymėta, visi praustuvai bus su persipylimu       TAIP       NE

## 10. Komentarai:

## 4. Nurodykite praustuvo patalpoje vietą:

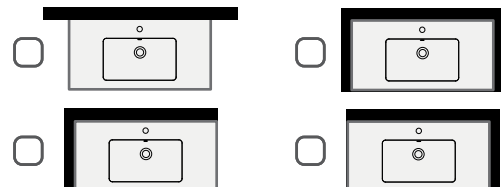

praustuvas bus montuojamas ant baldo

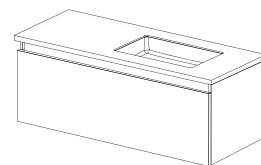

## 8. Pažymėkite dugno vožtuvą:

- Neužsidarantis su chromuotu dangteliu (L2264)  
 Neužsidarantis dugno vožtuvas su akmens masės dangteliu (DKIZPBNOP/xx)  
 Push-open su chromuotu dangteliu (L32UM) (tik praustuovams su persipylimu)

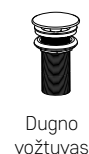

Dugno vožtuvas

### SVARBU!

\* Prie užsakymo būtina pridėti brėžinį, kuriame nurodyta skylės maišytuvui vieta, kampų užapvalinimas ar nupjovimas ir kiti nestandartiniai sprendimai: stalviršis nelygiu kraštu, spec. išpjovimai stalviršyje ar siauresnis stalviršis be skylės maišytuvui. Jei Wm ir WB matmenys nenurodomi 2 punkte, tokiu atveju dubens ir maišytuvo vieta bus kaip nurodyta standartiniame brėžinyje (žr. 1 punktą). Metaliniai laikikliai už papildomą kainą reikalingi tik tokiu atveju, jei stalviršis nebus montuojamas ant baldo.

**Stalviršio Made to Measure Silkstone® ir ON-TOP praustuvo Amore pavyzdžiai**



Silkstone® stalviršis h = 100 mm su praustuvu ON-TOP Amore



Silkstone® stalviršis h = 25 mm su praustuvu ON-TOP Amore ant baldo

**PRAUSTUVŲ MADE TO MEASURE ir ON-TOP KAINOS**

Stalviršio plotis (W), mm	Stalviršio aukštis (H), mm	Stalviršio ilgis (L), mm								Nestandartinės formos, išmatavimai
		430-800	801-1000	1001-1200	1201-1400	1401-1600	1601-1800	1801-2000	2001-2200	
W = max. 400	H = 18 / 25	210	240	280	320	350	400	440	470	Pagal užklausą
	H = 30-100	290	340	380	430	470	520	570	620	
	H = 110-150	340	390	450	500	550	610	660	720	
W = 401-500	H = 18 / 25	240	290	330	380	420	470	520	570	Pagal užklausą
	H = 30-100	320	380	440	500	550	610	670	730	
	H = 110-150	380	450	510	580	640	710	760	820	
W = 501-600	H = 18 / 25	290	360	410	480	540	600	670	740	Pagal užklausą
	H = 30-100	340	400	480	550	610	670	730	850	
	H = 110-150	420	500	580	640	710	760	820	900	

**Papildomai:**

AMORE (Matte White / tonuotas / GRAPHITE) - 1 vnt.	405/500/525									Pagal užklausą
BELLA (Matte White / tonuotas / GRAPHITE) - 1 vnt.	480/550/655									
DECO (Matte White / tonuotas / GRAPHITE) - 1 vnt.	390/450/530									
ROUND ON (Matte White / tonuotas / GRAPHITE) - 1 vnt.	280/340/410									
FELICE (Matte White / tonuotas / GRAPHITE) - 1 vnt.	420/510/580									
Briauna prie sienos, h = 30 mm	110									
Sieninis panelis, h = 60 - 200 mm	Matte White	90	100	120	140	150	170	210	220	
	tonuotas	100	120	140	150	195	210	220	250	
	GRAPHITE	110	130	160	190	210	240	270	300	
Sieninis panelis, h = 201 - 400 mm	Matte White	150	210	240	290	320	350	400	440	
	tonuotas	190	220	270	320	370	410	470	510	
	GRAPHITE	210	270	320	380	420	480	540	590	
Rankšluosčių laikiklis (1 vnt.)*	60									
Kampo užapvalinimas (tik H = 18/25 mm), kampo nupjovimas	60									
2D/3D brėžinių paruošimas prieš gaminant gaminį**	50									
Angos stalviršyje, jei užsakysite be PAA praustuvo (1 vnt.)	20									
Kontūrinis frezavimas stalviršyje (jei užsakysite be PAA praustuvo) (1 vnt.)	60									
Paviršius tonuotas (Silkstone® spalvas žr. p.54)		140	150	160	170	200	220	230	250	
	GRAPHITE	170	195	205	210	220	235	260	270	
Papildomai laikikliai 300/400/480 mm, balti (1 vnt.)***	40									

\* Rankšluosčių laikiklis galimas tik esant 100 mm stalviršio aukščiui (h) ir ne mažiau 350 mm stalviršio ilgiui (L);

\*\* Techninė konsultacija brėžinių paruošimui, stalviršių planavimui ir brėžinių suderinimui su kitų gamintojų praustuvais;

\*\*\* Standartiniai laikikliai yra komplekte. Papildomi laikikliai reikalingi tik tokiu atveju, jei siena nepritaikyta išlaikyti didelį svorį arba stalviršio aukštis (H) mažesnis nei 100 mm. Rekomenduojama tvirtinti 1 laikiklį 800 mm stalviršio ilgio (L). Laikikliai nereikalingi, jei stalviršis montuojamas ant baldo.

Užsakant būtina pridėti užpildytą užsakymo formą *Made to Measure stalviršiams ir ON-TOP praustuovams ant stalviršio* (žr. p. 34).

Baltos spalvos tonas stalviršiumi ir dubeniui gali nežymiai skirtis. Silkstone® spalvas žr. p. 54.

Išmatavimai stalviršiui ON-TOP AMORE

AMORE  
600 x 370 mm

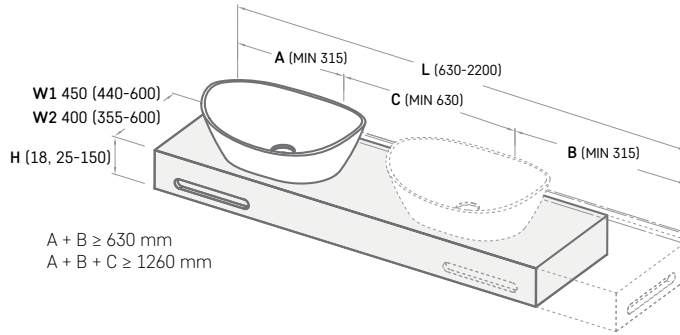
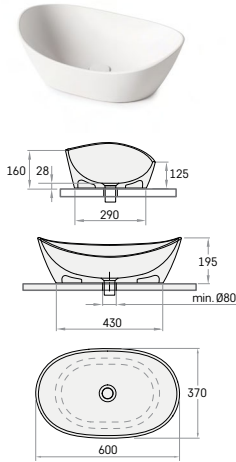

Maišytuvas iš stalviršio

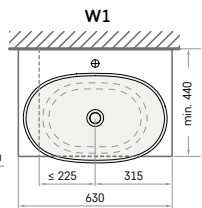
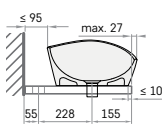

Maišytuvas iš sienos

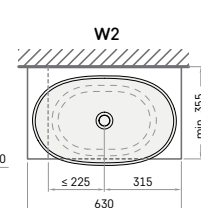
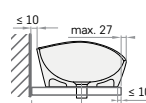

\* Esant stalviršio aukščiui h = 18 mm, stalviršis yra vientisas ir nuožulni tik priekinė briauna

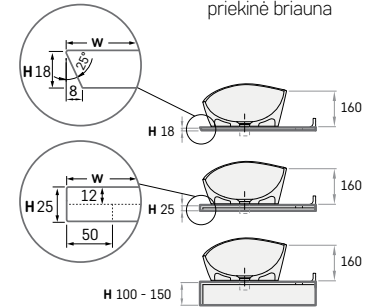

Papildomai laikikliai  
(300 mm, jei W 354-479 mm)  
(400 mm, jei W 480-499 mm)  
(480 mm, jei W 500-550 mm)

Išmatavimai stalviršiui ON-TOP BELLA

BELLA  
650 x 390 mm

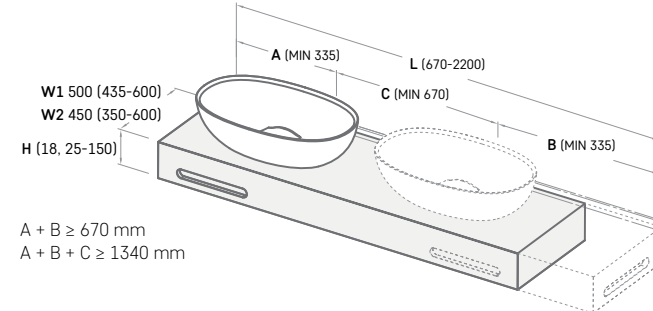
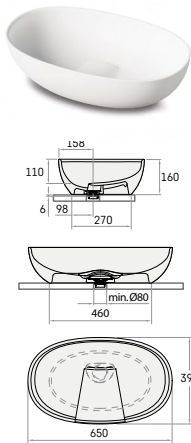

Maišytuvas iš stalviršio

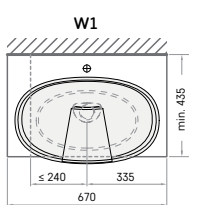
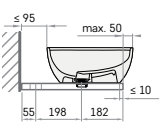

Maišytuvas iš sienos

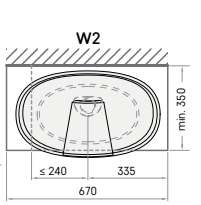
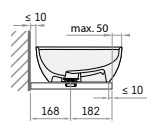

\* Esant stalviršio aukščiui h = 18 mm, stalviršis yra vientisas ir nuožulni tik priekinė briauna

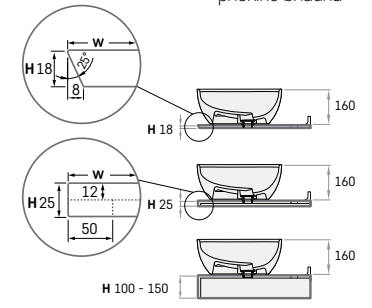

Papildomai laikikliai  
(300 mm, jei W 354-479 mm)  
(400 mm, jei W 480-499 mm)  
(480 mm, jei W 500-550 mm)

Išmatavimai stalviršiui ON-TOP DECO

DECO  
d 450, h 122 mm

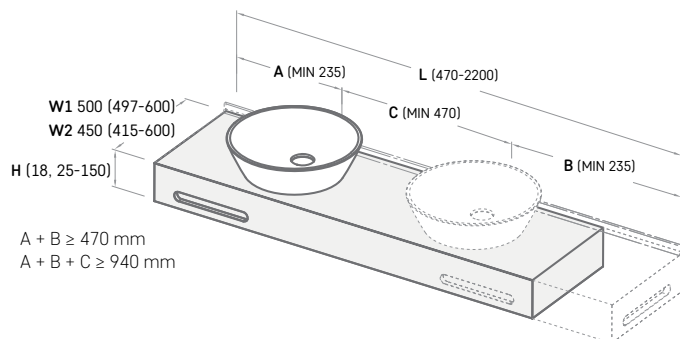
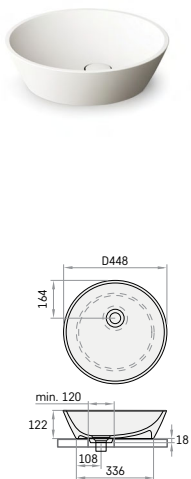

Maišytuvas iš stalviršio

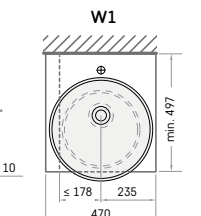
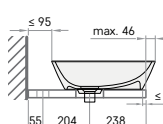

Maišytuvas iš sienos

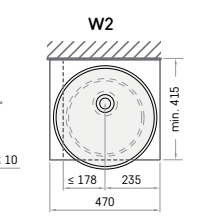
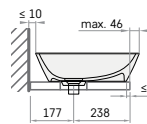

\* Esant stalviršio aukščiui h = 18 mm, stalviršis yra vientisas ir nuožulni tik priekinė briauna

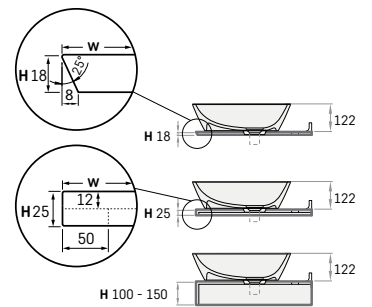

Papildomai laikikliai  
(300 mm, jei W 354-479 mm)  
(400 mm, jei W 480-499 mm)  
(480 mm, jei W 500-550 mm)



Išmatavimai stalviršiui ON-TOP ROUND

ROUND ON  
d 410, h 140 mm

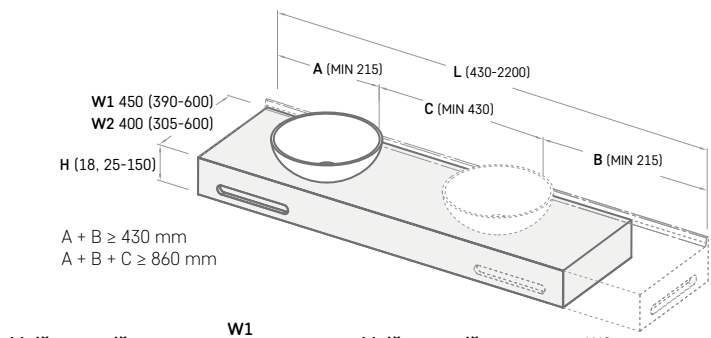
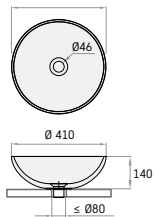

Maišytuvas iš stalviršio

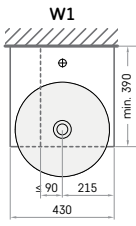
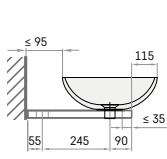

Maišytuvas iš sienos

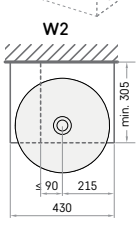
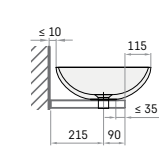

\* Esant stalviršio aukščiui h = 18 mm, stalviršis yra vientisas ir nuožulni tik priekinė briauna

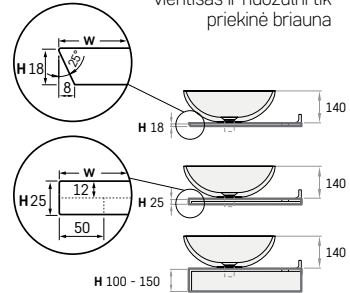

Papildomai laikikliai  
(300 mm, jei W 354-479 mm)  
(400 mm, jei W 480-499 mm)  
(480 mm, jei W 500-550 mm)

Išmatavimai stalviršiui ON-TOP FELICE

FELICE  
690 × 375 mm

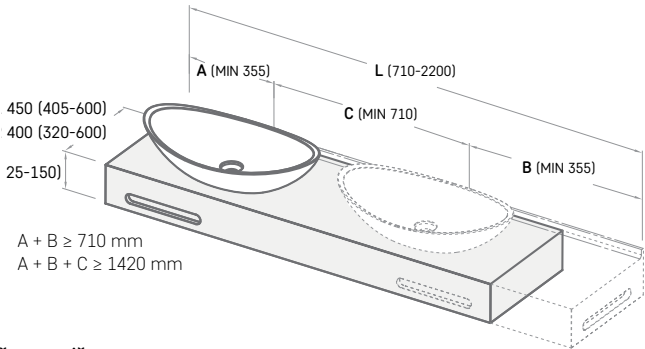
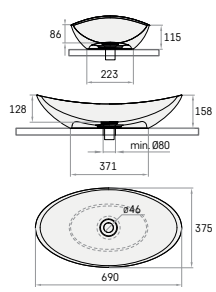

Maišytuvas iš stalviršio

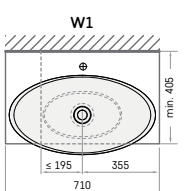
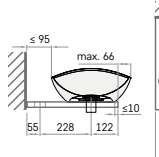

Maišytuvas iš sienos

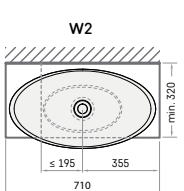
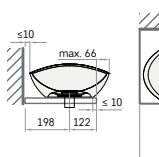

\* Esant stalviršio aukščiui h = 18 mm, stalviršis yra vientisas ir nuožulni tik priekinė briauna

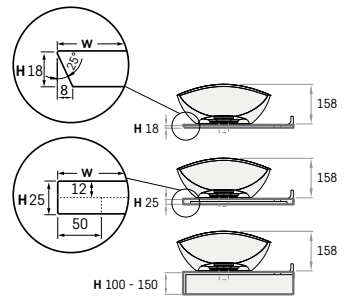

Papildomai laikikliai  
(300 mm, jei W 354-479 mm)  
(400 mm, jei W 480-499 mm)  
(480 mm, jei W 500-550 mm)

# UŽSAKYO FORMA MADE TO MEASURE STALVIRŠIAMS IR ON-TOP PRAUSTUVAMS

## 1. Išsirinkite praustuvo modelį (pažymėkite kryžiuuku):

Atkreipkite dėmesį į kiekvieno praustuvo minimalius pločio ir ilgio reikalavimus!



**AMORE** 600 × 370, h 195 mm  
 W1 = 450 (440-600) mm\*  
 W2 = 400 (355-600) mm\*  
 WS = 228; WF = 155 mm  
 L = 630-2200 mm  
 H = 18, 25-150 mm  
 A + B ≥ 630 mm  
 A + B + C ≥ 1260 mm



**BELLA** 650 × 390, h 160 mm  
 W1 = 450 (435-600) mm\*  
 W2 = 450 (350-600) mm\*  
 WS = 198; WF = 182 mm  
 L = 670-2200 mm  
 H = 18, 25-150 mm  
 A + B ≥ 670 mm  
 A + B + C ≥ 1340 mm



**DECO** d 450, h 122 mm  
 W1 = 500 (497-600) mm\*  
 W2 = 450 (415-600) mm\*  
 WS = 204; WF = 238 mm  
 L = 470-2200 mm  
 H = 18, 25-150 mm  
 A + B ≥ 470 mm  
 A + B + C ≥ 940 mm



**ROUND** on d 410, h 140 mm  
 W1 = 400 (390-600) mm\*  
 W2 = 350 (305-600) mm\*  
 WS = 245; WF = 90 mm  
 L = 430-2200 mm  
 H = 18, 25-150 mm  
 A + B ≥ 430 mm  
 A + B + C ≥ 860 mm



**FELICE** 690 × 375, h 158 mm  
 W1 = 450 (405-600) mm\*  
 W2 = 350 (320-600) mm\*  
 WS = 228; WF = 122 mm  
 L = 710-2200 mm  
 H = 18, 25-150 mm  
 A + B ≥ 710 mm  
 A + B + C ≥ 1420 mm

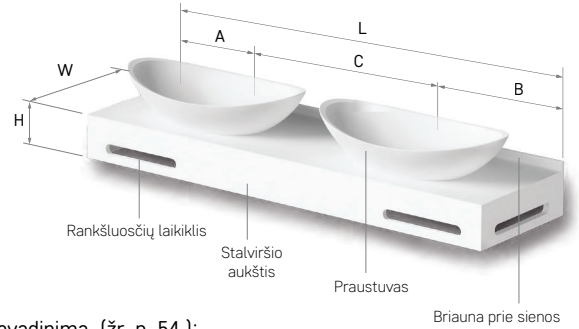

Nurodykite spalvos pavadinimą (žr. p. 54):

MATTE WHITE

Stalviršis su kitu gamintojo praustuvu

TONUOTA \_\_\_\_\_

Stalviršis be praustuvo

GRAPHITE

Galimi angų vietos nuokrypiai +/- 5 mm

\*W1 (maišytuvas iš stalviršio), W2 (maišytuvas iš sienos). Dėmesio! Dugno vožtuvo dangtelis pagamintas iš tos pačios medžiagos kaip praustuvas.

## 2. Nurodykite praustuvių skaičių / stalviršio matmenis / pažymėkite, ar reikalingas rankšluosčių laikiklis (300 x 35 mm)\*\* / pilnai užtušuokite ▽, nurodami, kurioje pusėje reikalingas panelis:

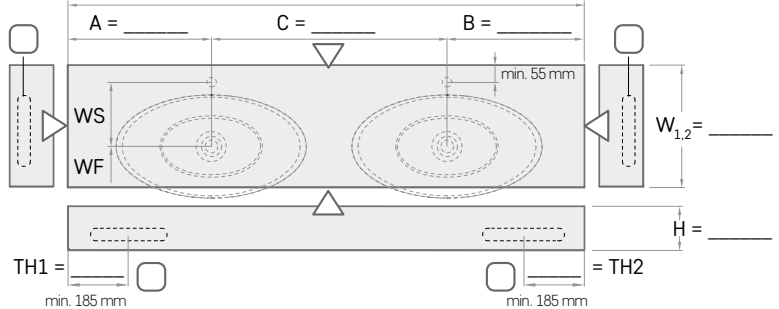
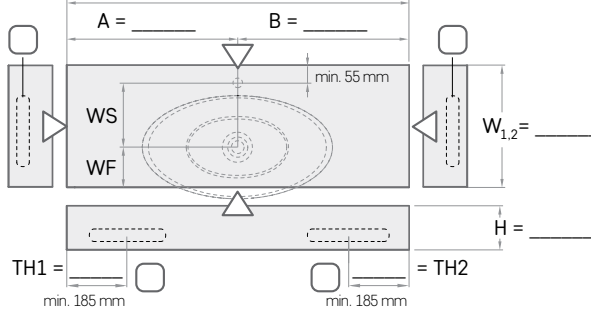

\*\*Rankšluosčių laikiklis galimas tik jei stalviršio aukštis (H) 100 mm, o jo vietą, jei nenurodyta kitaip, nustato gamintojas.

## 3. Nurodykite maišytuvo tipą, pažymėkite dubens ir maišytuvo vietą

(jei WS ir WB matmenys nenurodomi, tokiu atveju dubens ir maišytuvo vieta bus kaip nurodyta standartiniame brėžinyje, jei užsakomas PAA praustuvas):

MAIŠYTUVAS IŠ STALVIRŠIO\*\*\*

MAIŠYTUVAS IŠ SIENOS

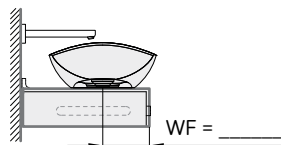
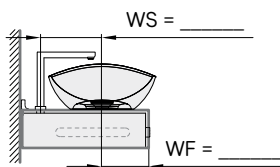

## 5. Pažymėkite, ar reikalinga briauna prie sienos ar sieninis panelis, briaunos ir sieninio panelio storis 12 mm, o ilgis lygus stalviršio ilgiui (L):

Briauna prie sienos (h = 30 mm)  Sieninis panelis h = \_\_\_\_\_ mm (h = 60 - 400 mm)  Ne

## 6. Spalvotas stalviršis (viskas, išskyrus dubenį):

MATTE WHITE  TONUOTA \_\_\_\_\_  GRAPHITE

## 7. Laikikliai

(kiekis pagal gamintojo rekomendaciją):\*\*\*:

1 vnt.  2 vnt.  Ne  
 3 vnt.  4 vnt.  Integruoti laikikliai (H ≥ 100 mm), įskaičiuota į kainą  
 (L ≥ 1200 mm) (L ≥ 1600 mm)

## 9. Pastabos:

## 4. Nurodykite stalviršio patalpoje vietą:

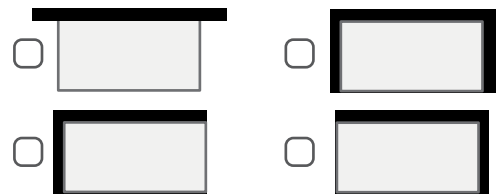

praustuvas bus montuojamas ant baldo\*\*\*

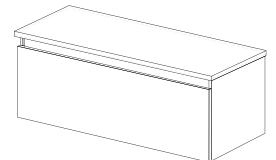

## 8. Nurodykite, jei būtina: stalviršio kampo (kampų) užapvalinimą (galimas tik jei stalviršio aukštis 18, 25 mm), pjovimą, frezavimą ar gręžimą:

Užapvalinimas\*\*  Frezavimas  
 Nupjovimas\*\*  Gręžimas  
 Ne

\*\*\* SVARBU! Prie užsakymo būtina pridėti brėžinį, kuriame nurodyta skylės maišytuvui vieta, kampų užapvalinimas ar nupjovimas ir kiti nestandartiniai sprendimai: stalviršis nelygiu kraštu, spec. išpjovimai stalviršyje ar siauresnis stalviršis be skylės maišytuvui. Standartiniai laikikliai yra komplekte. Papildomi laikikliai reikalingi tik tokiu atveju, jei siena nepritaikyta išlaikyti didelį svorį arba stalviršio aukštis (H) mažesnis nei 100 mm. Metaliniai laikikliai už papildomą kainą reikalingi tik tokiu atveju, jei siena nepritaikyta išlaikyti didelį svorį arba stalviršio aukštis (H) mažesnis nei 100 mm, išskyrus tuos atvejus, kai praustuvas montuojamas ant baldo.

Made to Measure

lentynėlė

400-2200 × 100-450 mm,  
h= 80 mm

Stalviršio plotis (W), mm	SPALVA	Stalviršio ilgis (L), mm					Nestandartinės formos, išmatavimai
		400-600	601-1000	1001-1400	1401-1800	1801-2200	
W = 100-350	Matte White	270	380	470	580	670	Pagal užklausą
	tonuotas	310	440	540	660	770	
	GRAPHITE	370	510	640	780	900	
W = 351-450	Matte White	320	420	540	660	770	Pagal užklausą
	tonuotas	370	490	620	760	890	
	GRAPHITE	430	570	740	890	1040	

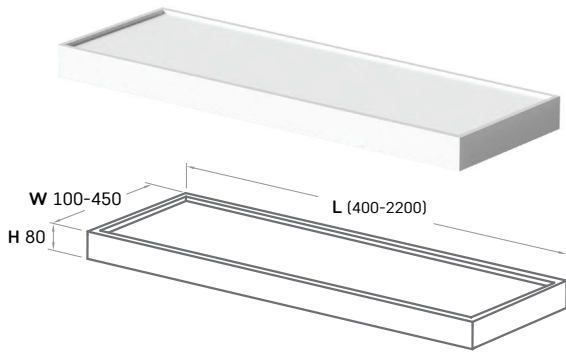

Užsakymo pastabose nurodykite lentynėlės ilgį ir spalvą. (žr. p.54)  
Tvirtinimai prie sienos - integruoti.

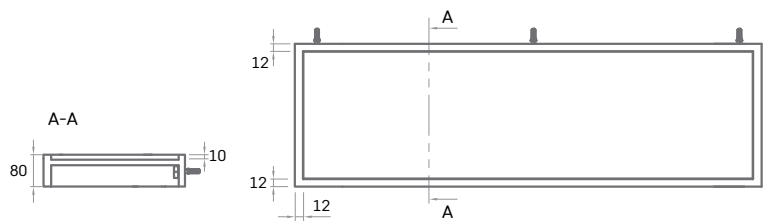

SOLID

800 × 450 × 95 mm  
1200 × 450 × 95 mm  
1600 × 450 × 95 mm

Ažuolo masyvo stalviršis 800 × 450 × 95	255	MBPS0800x450
Ažuolo masyvo stalviršis 1200 × 450 × 95	315	MBPS01200x450
Ažuolo masyvo stalviršis 1600 × 450 × 95	345	MBPS01600x450



Stalviršio laikikliai įskaičiuoti į kainą  
SOLID stalviršis tinka praustuvams DECO, AMORE, BELLA, FELICE, ROUND ON

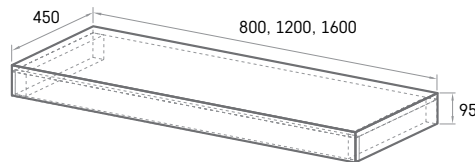

Made to Measure

sieninis panelis

H 60-400 × L 430-2200 mm

Panelio aukštis (H), mm	SPALVA	Stalviršio ilgis (L), mm								Nestandartinės formos, išmatavimai
		430-800	801-1000	1001-1200	1201-1400	1401-1600	1601-1800	1801-2000	2001-2200	
H = 60-200	Matte White	90	100	120	140	150	170	210	220	Pagal užklausą
	tonuotas	100	120	140	150	195	210	220	250	
	GRAPHITE	110	130	160	190	210	240	270	300	
H = 201-400	Matte White	150	210	240	290	320	350	400	440	Pagal užklausą
	tonuotas	190	220	270	320	370	410	470	510	
	GRAPHITE	210	270	320	380	420	480	540	590	



**Pavadinimas**

**Aprašymas**

**Kaina EUR**  
Balta Spalvota

**Art. NR.**  
Balta / Spalvota



DECO MF 450

**DECO MF**  
**450 / 500**

800 × 450 / 500 mm  
h = 758 mm  
Stalviršis be skylės  
maišytuvui

Spalvos:  
metalinės kojelės -  
juodos matinės,

Stalviršis - Matte White  
arba tonuotas

Stalviršis komplektuoja-  
mas su praustuvais  
AMORE, DECO ir BELLA

DECO MF metalinės kojelės (juodos matinės)		460	MFDEC
Metalinės kojelės su Silkstone® stalviršiu 800x450	695	715	MFDECS450/xx
Metalinės kojelės su Silkstone® stalviršiu 800x500	695	715	MFDECS500/xx
Papildomai:			
DECO Silkstone® praustuvas su dugno vožtuvu*	390	450	IDECS/xx
DECO GRAPHITE praustuvas su dugno vožtuvu*		530	IDECS/01
AMORE Silkstone® praustuvas su dugno vožtuvu*	405	500	IAMS/xx
AMORE GRAPHITE praustuvas su dugno vožtuvu*		525	IAMS/01
BELLA Silkstone® praustuvas su paslėptu išbėgimu	480	550	IBELS/xx
BELLA GRAPHITE praustuvas su paslėptu išbėgimu		655	IBELS/01

\* Dugno vožtuvo dangtelis pagamintas iš tos pačios medžiagos ir spalvos kaip praustuvas.  
Silkstone® spalvas žr. p. 54.



DECO MF 500

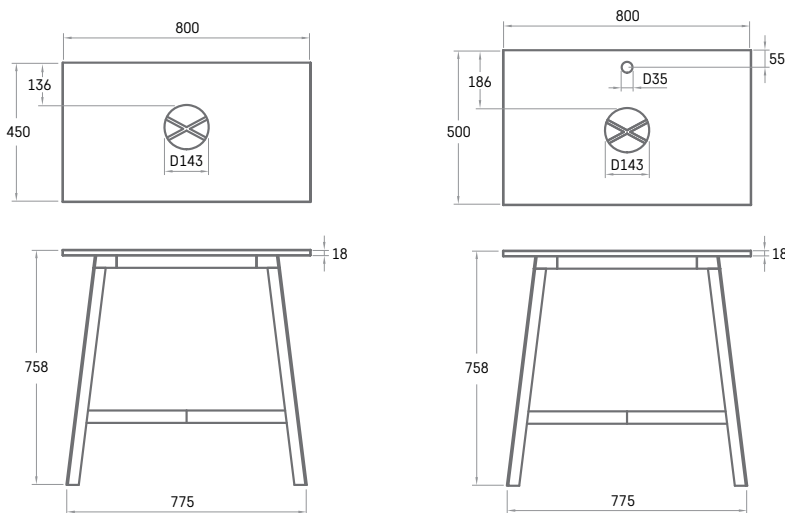

**ROUND PLUS MF**

D560, h= 140 mm  
h = 865 mm  
Praustuvas be  
persipylimo

ROUND PLUS MF metalinės kojelės (juodos matinės)	490	MFROUNDPLUS
ROUND PLUS Silkstone® praustuvas su dugno vožtuvu*	450	IROSPL/00
ROUND PLUS tonuotas praustuvas su dugno vožtuvu*	520	IROSPL/02
ROUND PLUS GRAPHITE praustuvas su dugno vožtuvu*	620	IROSPL/01

\* Dugno vožtuvo dangtelis pagamintas iš tos pačios medžiagos ir spalvos kaip praustuvas.  
Silkstone® spalvas žr. p. 54.

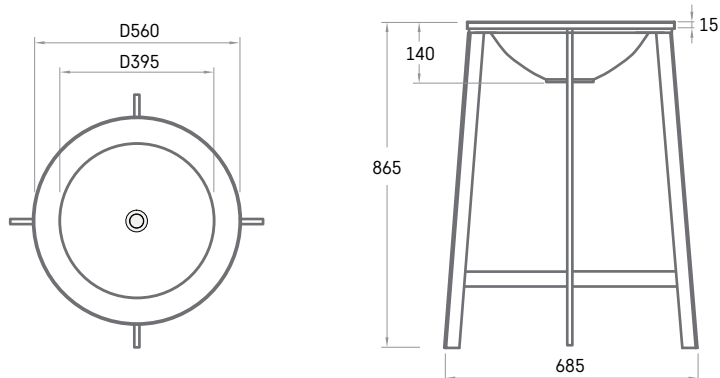

**Pavadinimas**

**Aprašymas**

**Kaina EUR**  
Balta Spalvota

**Art. NR.**  
Balta / Spalvota



**BELLA**  
650 × 390 mm  
h = 160 mm  
Praustuvus statomas ant stalviršio, neturi persipylimo

Akmens masės praustuvus su paslėptu išbėgimu	470	590	IBELL/xx
Silkstone® praustuvus su paslėptu išbėgimu	480	550	IBELS/xx
GRAPHITE praustuvus su paslėptu išbėgimu		655	IBELS/01

Silkstone® spalvas žr. p. 54. / Akmens masės spalvas žr. p. 53.

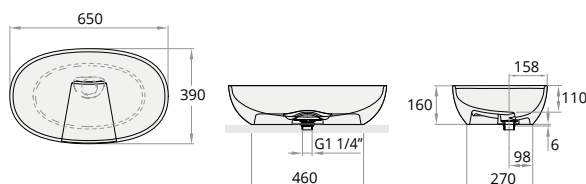

**FELICE**  
690 × 375 mm  
h = 158 mm  
Praustuvus statomas ant stalviršio, neturi persipylimo

Silkstone® praustuvus su dugno vožtuvu*	420	510	IFES/xx
GRAPHITE praustuvus su dugno vožtuvu*		580	IFES/01

\* Dugno vožtuvo dangtelis pagamintas iš tos pačios medžiagos ir spalvos kaip praustuvus. Silkstone® spalvas žr. p. 54.

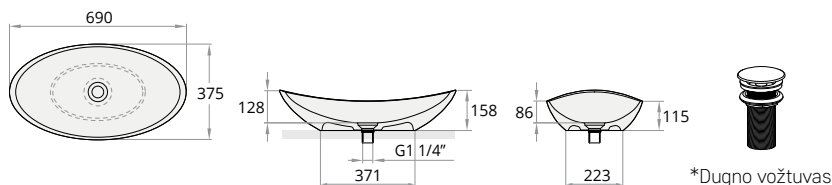

\*Dugno vožtuvus



**INFINITY**  
800 × 470 mm  
h = 95 mm  
Praustuvus statomas ant stalviršio, neturi persipylimo

Silkstone® praustuvus su paslėptu išbėgimu	520	600	IINFs/xx
--	-----	-----	----------

Praustuvus su integruotais laikikliais. Tonuotas visas praustuvus

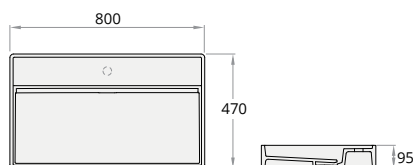

**QUADRO**  
700 × 430 mm  
h = 137 mm  
Praustuvus statomas ant stalviršio, neturi persipylimo

Akmens masės praustuvus su paslėptu išbėgimu	380	480	IQUA/xx
Silkstone® praustuvus su paslėptu išbėgimu	460	530	IQUAS/xx
GRAPHITE praustuvus su paslėptu išbėgimu		620	IQUAS/01

Praustuvus su integruotais laikikliais. Tonuotas visas praustuvus. Silkstone® spalvas žr. p. 54. / Akmens masės spalvas žr. p. 53.

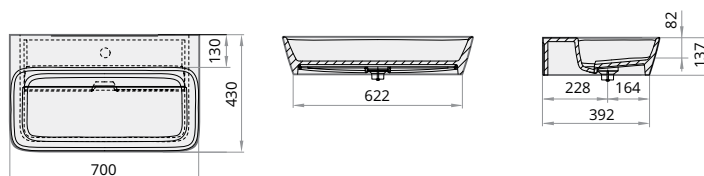

**Pavadinimas**

**Aprašymas**

**Kaina EUR**

Balta Spalvota

**Art. NR.**

Balta / Spalvota



**DECO**

ø 450 mm  
h = 122 mm  
Praustuvą statomas ant stalviršio, neturi persipylimo .

Silkstone® praustuvą su dugno vožtuvu*	390	450	IDECS/xx
GRAPHITE praustuvą su dugno vožtuvu*		530	IDECS/01

Praustuvo sumontavimui ant stalviršio būtina išgręžti Ø120 mm skylę  
\* Dugno vožtuvo dangtelis pagamintas iš tos pačios medžiagos ir spalvos kaip praustuvą.  
Silkstone® spalvas žr. p. 54.

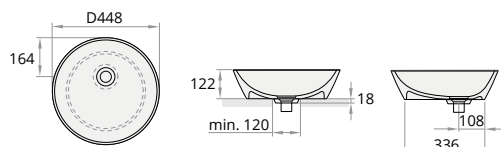

\*Dugno vožtuvą



**AMORE**

600 × 370 mm  
h = 195 mm  
Praustuvą statomas ant stalviršio, neturi persipylimo

Akmens masės praustuvą su dugno vožtuvu*	355	445	IAMO/xx
Silkstone® praustuvą su dugno vožtuvu*	405	500	IAMS/xx
GRAPHITE praustuvą su dugno vožtuvu*		525	IAMS/01

\* Dugno vožtuvo dangtelis pagamintas iš tos pačios medžiagos ir spalvos kaip praustuvą.  
Silkstone® spalvas žr. p. 54. / Akmens masės spalvas žr. p. 53.

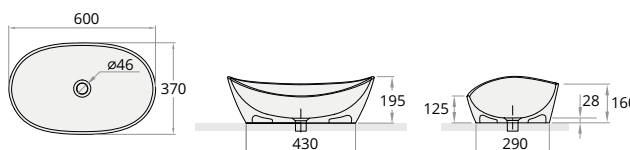

\*Dugno vožtuvą



**ROUND ON**

ø 410 mm  
h = 140 mm  
Praustuvą statomas ant stalviršio, neturi persipylimo

Akmens masės praustuvą su dugno vožtuvu*	225	295	IROON/xx
Silkstone® praustuvą su dugno vožtuvu*	280	340	IROSON/xx
GRAPHITE praustuvą su dugno vožtuvu*		410	IROSON/01

\* Dugno vožtuvo dangtelis pagamintas iš tos pačios medžiagos ir spalvos kaip praustuvą.  
Silkstone® spalvas žr. p. 54. / Akmens masės spalvas žr. p. 53.



\*Dugno vožtuvą



**VARIO**

595 × 470 mm  
h = 150 mm  
Praustuvą statomas ant stalviršio arba įleidžiamas

Akmens masės praustuvą	245	335	IVAR/xx
------------------------	-----	-----	---------

Praustuvą tvirtinamas varžtais

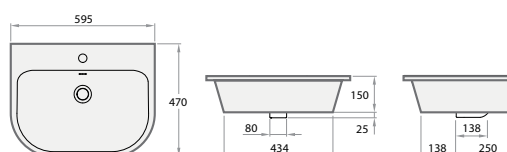

Pavadinimas	Aprašymas	Kaina EUR		Art. NR.
		Balta	Spalvota	Balta / Spalvota



**OVO IN**  
550 × 372 mm  
h = 170 mm  
Praustuvus įleidžiamas

Persipylimas užsakomas papildomai

Akmens masės praustuvai*	185	285	IOVIN/xx
Silkstone® praustuvai*	245	305	IOVSIN/xx
GRAPHITE praustuvai*		390	IOVSIN/01

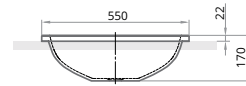
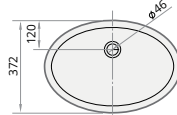

**ROUND IN**  
ø 440 mm  
h = 140 mm  
Praustuvus įleidžiamas

Persipylimas užsakomas papildomai

Akmens masės praustuvai*	225	295	IROIN/xx
Silkstone® praustuvai*	265	325	IROSIN/xx
GRAPHITE praustuvai*		410	IROSIN/01

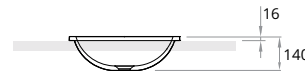
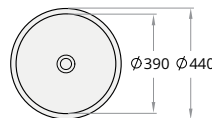

**OPUS IN**  
520 × 320 mm  
h = 130 mm  
Praustuvus įleidžiamas

Persipylimas užsakomas papildomai

Silkstone® praustuvai*	255	295	IOPSIN/xx
GRAPHITE praustuvai*		355	IOPSIN/01

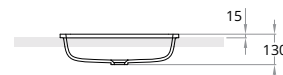
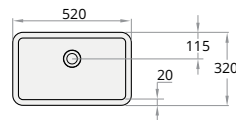

**ORGANIC IN**  
690 × 480 mm  
h = 185 mm  
Praustuvus įleidžiamas, neturi persipylimo

Akmens masės praustuvai*	285	375	IORG/xx
--------------------------	-----	-----	---------

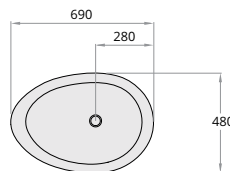

\* Papildomai:

Neužsidarantis dugno vožtuvas su chromuotu dangteliu	60	60	L2264
Neužsidarantis dugno vožtuvas su Silkstone® dangteliu	60	60	DEIZSNOP/00
Neužsidarantis dugno vožtuvas su GRAPHITE arba tonuotu dangteliu	70	70	DEIZSNOP/xx
Permanent open noplūde akmens masas	55	65	DKIZPBNOP/xx

Pavadinimas	Aprašymas	Kaina EUR		Art. NR.
		Balta	Spalvota	Balta / Spalvota



**LONG STEP 700**  
700 × 490 mm  
h = 110 mm

Akmens masės praustuvas	245	335	ILS700/xx
-------------------------	-----	-----	-----------

Praustuvas tvirtinamas varžtais

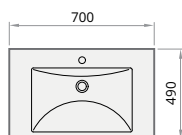

**LONG STEP 1000**  
1000 × 490 mm  
h = 110 mm

Akmens masės praustuvas	295	390	ILS1000/xx
-------------------------	-----	-----	------------

Papildomai:

Laikikliai balti arba pilki, 2vnt.	60		IZKLS/xx
------------------------------------	----	--	----------

Nerūdijančio plieno laikikliai, 2vnt.	285		IZKLS/NT
---------------------------------------	-----	--	----------

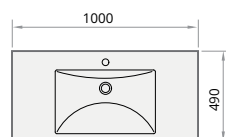

**LONG STEP 1500**  
1500 × 490 mm  
h = 110 mm

Akmens masės praustuvas - dubuo kairėje	400	480	ILS1500/A/xx
---	-----	-----	--------------

Akmens masės praustuvas - dubuo dešinėje	400	480	ILS1500/D/xx
--	-----	-----	--------------

Akmens masės praustuvas - dubuo per vidurį	400	480	ILS1500/xx
--	-----	-----	------------

Papildomai:

Laikikliai balti arba pilki, 2vnt.	60		IZKLS/xx
------------------------------------	----	--	----------

Nerūdijančio plieno laikikliai, 2vnt.	285		IZKLS/NT
---------------------------------------	-----	--	----------

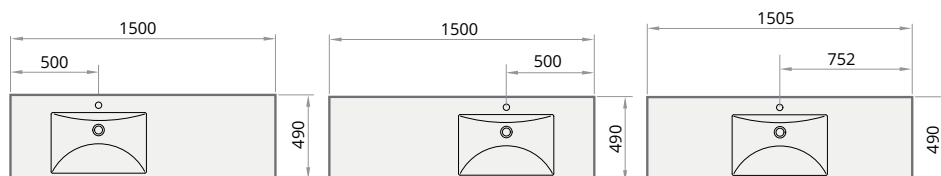

LONG STEP 1500/A

LONG STEP 1500/D

LONG STEP 1500



**LONG STEP DUO**  
2010 × 490 mm  
h = 110 mm

Dvigubas akmens masės praustuvas	540	630	ILSW/xx
----------------------------------	-----	-----	---------

Papildomai:

Laikikliai balti arba pilki, 3vnt.	80		IZKLSW/xx
------------------------------------	----	--	-----------

Nerūdijančio plieno laikikliai, 3vnt.	420		IZKLSW/NT
---------------------------------------	-----	--	-----------

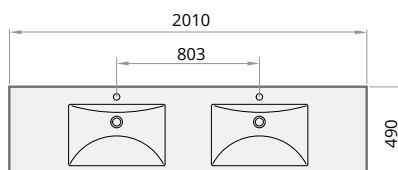

Nerūdijančio plieno laikikliai praustuvas  
LONG STEP 1000, LONG STEP 1500, LONG STEP DUO



Pavadinimas

Aprašymas

Kaina EUR  
Balta Spalvota

Art. NR.  
Balta / Spalvota

**NAUJIENA!**

**MINI LOTO**

500-1200 x 400 mm  
h = 18 mm

Galima montuoti ant sienos arba ant baldo, neturi persipylimo

Akmens masės praustuvas 500 mm	240	340	IMLOT500/xx
Akmens masės praustuvas 600 mm	260	365	IMLOT600/xx
Akmens masės praustuvas 700 mm	275	380	IMLOT700/xx
Akmens masės praustuvas 800 mm	285	385	IMLOT800/xx
Akmens masės praustuvas 1000 mm	310	410	IMLOT1000/xx
Akmens masės praustuvas 1200 mm	330	430	IMLOT1200/xx
Akmens masės praustuvas 500-1200 mm*	365	470	IMLOT500-1200/xx

Papildomai:

Laikiklis, 310 mm 1 vnt., baltas	40		IZKSS310GB1/00
Neužsidarantis dugno vožtuvas su chromuotu dangteliu	60		L2264
Neužsidarantis dugno vožtuvas su akmens masės dangteliu	60	70	DKIZPBNOP/xx

\* Praustuva MINI LOTO galima užsisakyti pagal individualų užsakymą nuo 500 iki 1200 mm

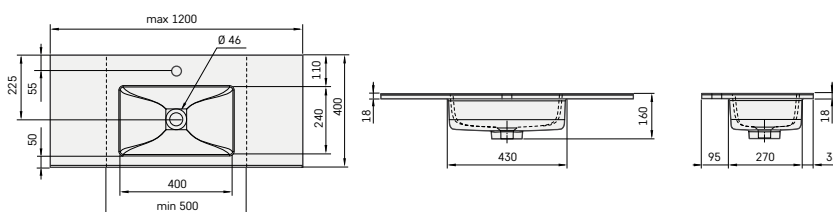

Papildomai laikikliai (310 mm).

**NAUJIENA!**

**LOTO**

600-1200 x 490 mm  
h = 18 mm

Galima montuoti ant sienos arba ant baldo, neturi persipylimo

Akmens masės praustuvas 600 mm	260	365	ILOT600/xx
Akmens masės praustuvas 700 mm	275	380	ILOT700/xx
Akmens masės praustuvas 800 mm	285	385	ILOT800/xx
Akmens masės praustuvas 1000 mm	310	410	ILOT1000/xx
Akmens masės praustuvas 1200 mm	330	430	ILOT1200/xx
Akmens masės praustuvas 600-1200 mm*	365	470	ILOT600-1200/xx







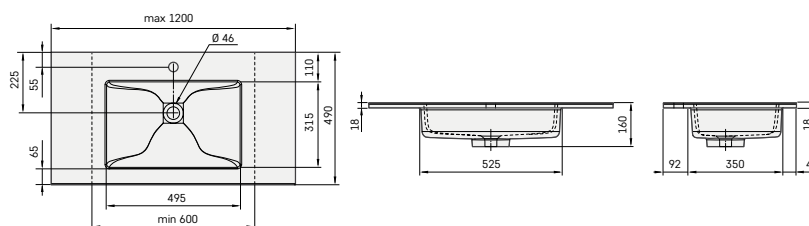

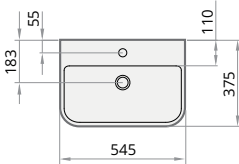

Papildomai:

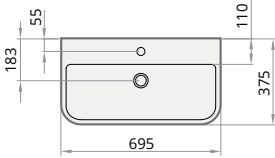
Laikiklis, 400 mm 1 vnt., baltas	40		IZKSS400GB1/00
Neužsidarantis dugno vožtuvas su chromuotu dangteliu	60		L2264
Neužsidarantis dugno vožtuvas su akmens masės dangteliu	60	70	DKIZPBNOP/xx

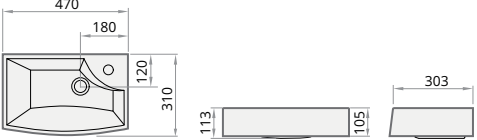
\* Praustuva LOTO galima užsisakyti pagal individualų užsakymą nuo 600 iki 1200 mm

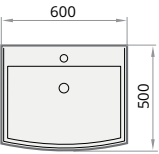

Papildomai laikikliai (400 mm).

	Pavadinimas	Aprašymas	Kaina EUR		Art. NR. Balta / Spalvota
			Balta	Spalvota	
	<b>MINI SAMBA</b> 545 × 375 mm h = 139 mm	Akmens masės praustuvas	175	265	IMSA/xx
		Papildomai:			
		Laikikliai balti arba pilki, 2vnt.		50	IZKSA/00
					 Praustuvų laikikliai
	<b>SAMBA</b> 695 × 375 mm h = 139 mm	Akmens masės praustuvas	215	305	ISA/xx
		Papildomai:			
		Laikikliai balti arba pilki, 2vnt.		50	IZKSA/00
					 Praustuvų laikikliai
	<b>MINI STEP</b> 470 × 310 mm h = 105 mm Praustuvas neturi persipylimo	Akmens masės praustuvas	135	225	IMST/xx
		Papildomai:			
		Laikikliai balti arba pilki, 2vnt.		40	IZKMST/00
		Skylė maišytuvui tik dešinėje			
					 Praustuvų laikikliai
	<b>STEP</b> 600 × 500 mm h = 120 mm	Akmens masės praustuvas	225	315	ISTE/xx
		Papildomai:			
		Laikikliai balti arba pilki, 2vnt.		40	IZKTR/00
					 Praustuvų laikikliai
	<b>VICTORIA</b> 1200 × 530 × 190 mm h = 875 mm	Akmens masės praustuvas su kojomis	765		IVICK/00
		Akmens masės praustuvas be kojų	430	530	IVIC/xx
					

**Pavadinimas**

**Aprašymas**

**Kaina EUR**

Balta Spalvota

**Art. NR.**

Balta / Spalvota

**BETA**

800-2000 × 540 mm  
h = 170 mm



Akmens masės praustuvas 800-1000 mm*	285	400	IB1000/xx
Akmens masės praustuvas 1001-1500 mm*	400	500	IB1500/xx
Akmens masės praustuvas 1501-2000 mm*	440	530	IB2000/xx

Papildomai:

Laikikliai balti arba pilki, 2vnt.	70		IZKL/xx
Nerūdijančio plieno laikikliai, 2vnt.	80		IZKL/NT

\* Praustuvų BETA galima užsisakyti pagal individualų užsakymą nuo 800 iki 2000 mm

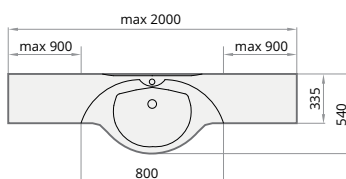

Praustuvų laikikliai (lenkti)

**BETA DUO**

1620-2000 × 540 mm  
h = 170 mm



Akmens masės praustuvas 1620-2000 mm*	530	630	IBW2000/xx
---------------------------------------	-----	-----	------------

Papildomai:

Laikikliai balti arba pilki, 3vnt.	110		IZKLW/xx
Nerūdijančio plieno laikikliai, 3vnt.	110		IZKLW/NT

\* Praustuvų BETA DUO galima užsisakyti pagal individualų užsakymą nuo 1620 iki 2000 mm

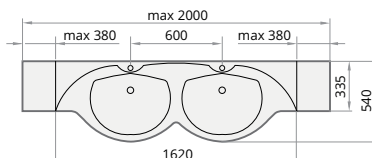

Praustuvų laikikliai (lenkti)

**DELTA**

600 × 460 mm  
900 × 460 mm  
1200 × 460 mm  
h = 180 mm



Akmens masės praustuvas 600 mm	165	255	IDE600/xx
Akmens masės praustuvas 900 mm - dubuo kairėje	205	295	IDE900/A/xx
Akmens masės praustuvas 900 mm - dubuo dešinėje	205	295	IDE900/D/xx
Akmens masės praustuvas 1200 mm - dubuo per vidurį	235	335	IDE1200/xx

Papildomai:

Laikikliai balti arba pilki, 2vnt.	70		IZKL/xx
Nerūdijančio plieno laikikliai, 2vnt.	80		IZKL/NT

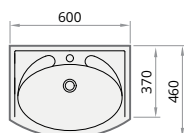

DELTA 600 (IDE600/xx)

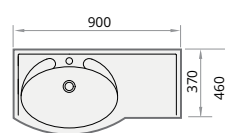

DELTA 900/A (IDE900/A/xx)

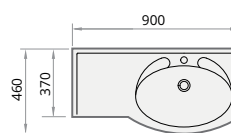

DELTA 900/D (IDE900/D/xx)

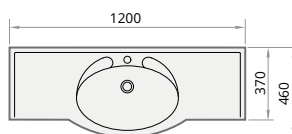

DELTA 1200 (IDE1200/xx)



Praustuvų laikikliai (lenkti)

**Pavadinimas**

**Aprašymas**

**Kaina EUR**

Balta

Spalvota

**Art. NR.**

Balta / Spalvota



**CLARO MINI**

600 × 500 mm  
h = 90 mm

Maksimalus skalbimo mašinos gylis 370 mm

Praustuvas neturi persipylimo

Akmens masės praustuvo komplektas\*

245

365

KICLAMISIF/xx

Papildomai:

Muilinė (papildomai) balta/spalvota

40

60

DEIZTCLAMI/xx

\* Komplekte: praustuvas su muilinė, sifonas ir laikikliai ( 2vnt., balti)



max. 370

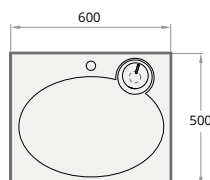

Praustuvų laikikliai



**CLARO**

600 × 600 mm  
h = 90 mm

Maksimalus skalbimo mašinos gylis 470 mm

Praustuvas neturi persipylimo

Akmens masės praustuvo komplektas\*

255

355

KICLASIF/xx

Papildomai:

Muilinė (papildomai) balta/spalvota

40

60

DEIZTCLA/xx

\* Komplekte: praustuvas su muilinė, sifonas ir laikikliai ( 2vnt., balti)



max. 470

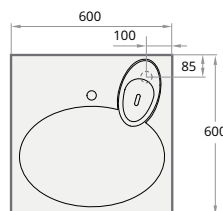

Praustuvų laikikliai



**CLARO GRANDE**

600 × 750 mm  
h = 100 mm

Maksimalus skalbimo mašinos gylis 600 mm

Praustuvas neturi persipylimo

Akmens masės praustuvo komplektas\*

335

450

KICLAGRSIF/xx

Papildomai:

Muilinė (papildomai) balta/spalvota

40

60

DEIZTCLAGR/xx

\* Komplekte: praustuvas su muilinė, sifonas ir laikikliai ( 2vnt., balti)



max. 600

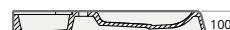
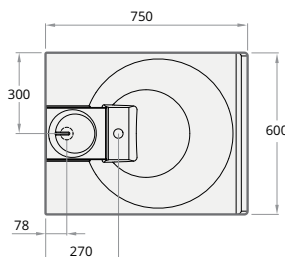

Praustuvų laikikliai

Pavadinimas	Aprašymas	Kaina EUR		Art. NR. Balta / Spalvota
		Balta	Spalvota	



**DO**  
 ø 220 mm  
 h = 108 mm  
 Praustuvas statomas ant stalviršio, be persipylimo

Silkstone® praustuvas*	120	140	IDOS/xx
Silkstone® lentynėlė po praustuvu**	175	195	IDOPS/xx
Medinė (ąžuolas) lentynėlė po praustuvu**	165		IDOPK

Papildomai:

Neužsidarantis dugno vožtuvas su Silkstone® dangteliu	60	70	DEIZSNOP/00
---	----	----	-------------

\*\* Lentynėlėje paruoštos skylės tvirtinimui prie sienos

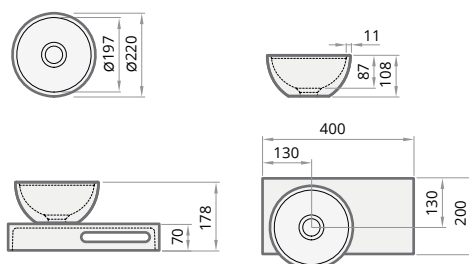

\* Neužsidarantis dugno vožtuvas su Silkstone® dangteliu

**RE**  
 400 × 210 mm  
 h = 140 mm  
 Praustuvas be persipylimo



Silkstone® praustuvas (kairė / dešinė pusė)	195		IRES/A/00; IRES/D/00
---	-----	--	----------------------

Papildomai:

Neužsidarantis dugno vožtuvas su Silkstone® dangteliu	60	70	DEIZSNOP/00
---	----	----	-------------

Praustuve paruoštos skylės varžtams tvirtinimui ant sienos

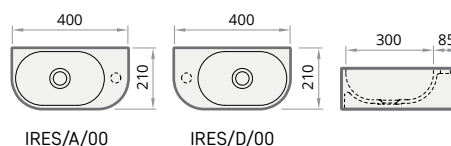

\* Neužsidarantis dugno vožtuvas su Silkstone® dangteliu

**MI**  
 400 × 210 mm  
 h = 140 mm  
 Praustuvas be persipylimo



Silkstone® praustuvas (kairė / dešinė pusė)	195		IMIS/A/00; IMIS/D/00
---	-----	--	----------------------

Papildomai:

Neužsidarantis dugno vožtuvas su Silkstone® dangteliu	60	70	DEIZSNOP/00
---	----	----	-------------

Praustuve paruoštos skylės varžtams tvirtinimui ant sienos

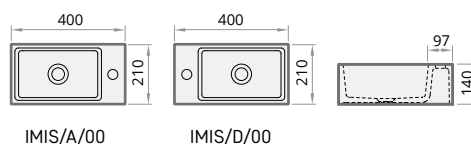

\* Neužsidarantis dugno vožtuvas su Silkstone® dangteliu

Pavadinimas

Aprašymas

Kaina EUR  
Balta Spalvota

Art. NR.  
Balta / Spalvota



**CLASSIC KV**

800 × 800 mm  
900 × 900 mm  
1000 × 1000 mm  
h = 165 mm

CLASSIC KV80 komplektas	245	KDPCLKV80/00
CLASSIC KV90 komplektas	275	KDPCLKV90/00
CLASSIC KV100 komplektas	325	KDPCLKV100/00
Papildomai - Sifonas TurboFlow, ø 90 mm	35	0205302

Komplektą sudaro: padėklas, panelis ir reguliuojamos kojelės



Sifonas *TurboFlow*,  
ø 90 mm

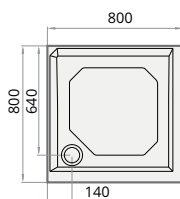

CL KV 80

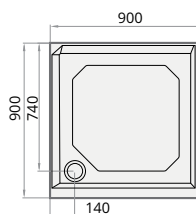

CL KV 90

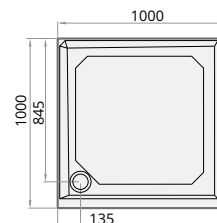

CL KV 100



**CLASSIC RO**

800 × 800 mm  
900 × 900 mm  
1000 × 1000 mm  
h = 165 mm

CLASSIC RO 80 R 550 komplektas	245	KDPCLRO80/00
CLASSIC RO 90 R 550 komplektas	275	KDPCLRO90R550/00
CLASSIC RO 90 R 500 komplektas	275	KDPCLRO90R500/00
CLASSIC RO 100 R 550 komplektas	345	KDPCLRO100/00
Papildomai - Sifonas TurboFlow, ø 90 mm	35	0205302

Komplektą sudaro: padėklas, panelis ir reguliuojamos kojelės



Sifonas *TurboFlow*,  
ø 90 mm

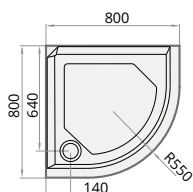

CL RO 80 R 550

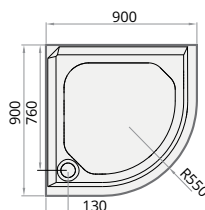

CL RO 90 R 550

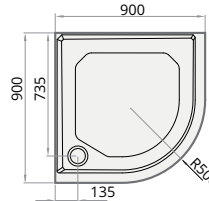

CL RO 90 R 500

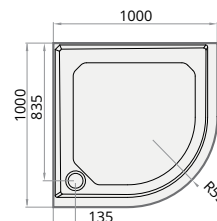

CL RO 100 R 550

Pavadinimas	Aprašymas	Kaina EUR		Art. NR.
		Balta	Spalvota	Balta / Spalvota

**CLASSIC NEW**

 900 × 900 mm  
 h = 154 mm

CLASSIC NEW RO 90 R 550 komplektas	275		KDPCLNR090/00
Papildomai - Sifonas TurboFlow, ø 60 mm		35	0205243

Komplektą sudaro: padėklas, panelis ir reguliuojamos kojelės

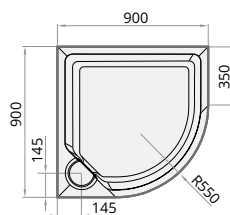
 Sifonas TurboFlow,  
 ø 60 mm

CL NEW! RO 90 R 550

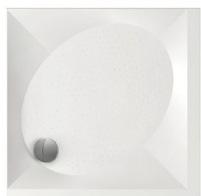
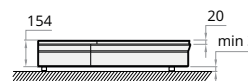
**ART KV**

 800 × 800 mm  
 900 × 900 mm  
 1000 × 1000 mm  
 h = 135 mm

ART KV 80 komplektas	240	320	KDPARTKV80/xx
ART KV 90 komplektas	260	340	KDPARTKV90/xx
ART KV 100 komplektas	370	460	KDPARTKV100/xx
Papildomai - Sifonas TurboFlow, ø 90 mm		35	0205302

Komplektą sudaro: padėklas, panelis ir reguliuojamos kojelės

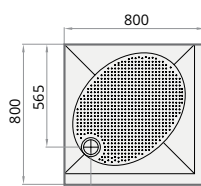
 Sifonas TurboFlow,  
 ø 90 mm

ART KV 80

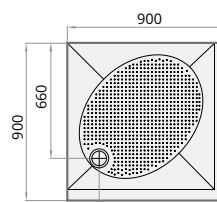

ART KV 90

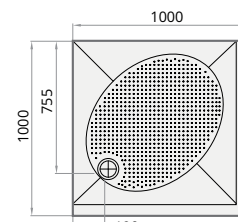

ART KV 100

Pavadinimas

Aprašymas

Kaina EUR  
Balta Spalvota

Art. NR.  
Balta / Spalvota



**ART RO**  
800 × 800 mm  
900 × 900 mm  
1000 × 1000 mm  
h = 135 mm

ART RO 80 R 550 komplektas	240	320	KDPARTR080/xx
ART RO 90 R 550 4W komplektas	255	345	KDPARTR090R550W/xx
ART RO 90 R 500 komplektas	255	345	KDPARTR090R500/xx
ART RO 100 R 550 komplektas	370	460	KDPARTR0100/xx
Papildomai - Sifonas TurboFlow, ø 90 mm	35		0205302

Komplektą sudaro: padėklas, panelis ir reguliuojamos kojelės

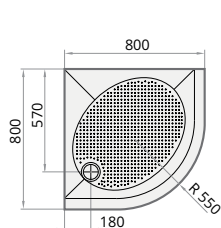

ART RO 80 R 550

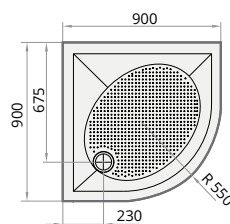

ART RO 90 R 550 4W

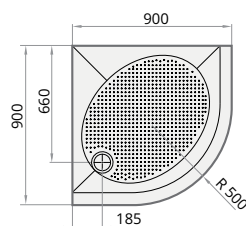

ART RO 90 R 500

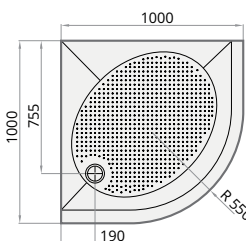

ART RO 100 R 550

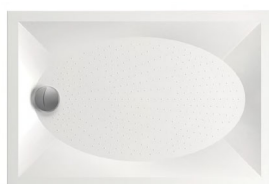

**ART**  
800 × 1200 mm  
900 × 1200 mm  
h = 135 mm

ART 80 × 120 komplektas	350	460	KDPART80X120/xx
ART 90 × 120 komplektas	380	480	KDPART90X120/xx
Papildomai - Sifonas TurboFlow, ø 90 mm	35		0205302

Komplektą sudaro: padėklas, panelis ir reguliuojamos kojelės

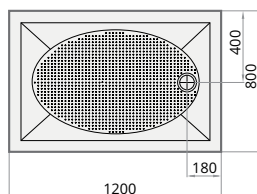

ART 80 × 120

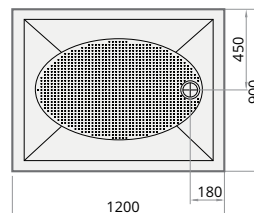

ART 90 × 120





Pavadinimas	Aprašymas	Kaina EUR		Art. NR.
		Balta	Spalvota	Balta / Spalvota



LARGO 80 x 100

**LARGO**  
 800 x 1000 mm  
 800 x 1400 mm  
 800 x 1600 mm  
 800 x 1700 mm  
 900 x 1100 mm  
 h = 135 mm

LARGO 80 x 100 komplektas	340	440	KDPLARG80x100/00
LARGO 80 x 140 komplektas	410	500	KDPLARG80x140/00
LARGO 80 x 160 komplektas	470	570	KDPLARG80x160/xx
LARGO 80 x 170 komplektas	530	665	KDPLARG80x170/xx
LARGO NEW 90 x 110 komplektas*	380	475	KDPLARG90X110/xx
Papildomai - Sifonas TurboFlow, ø 90 mm	35		0205302

\* Dušo padėklo LARGO NEW 90x110 paviršius lygus  
 Komplektą sudaro: padėklas, panelis ir reguliuojamos kojelės

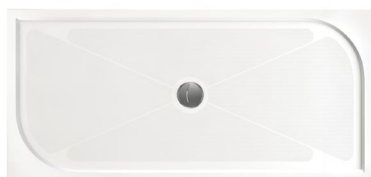

LARGO 80 x 170

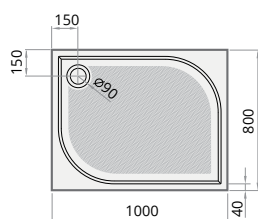

LARGO 80 x 100

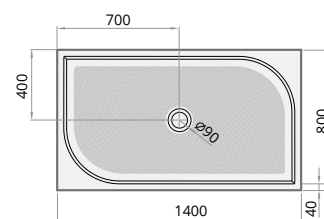

LARGO 80 x 140



LARGO NEW! 90 x 110\*

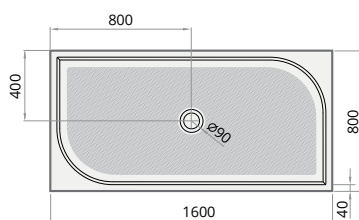

LARGO 80 x 160

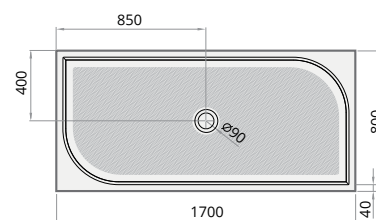

LARGO 80 x 170



Sifonas TurboFlow,  
 ø 90 mm

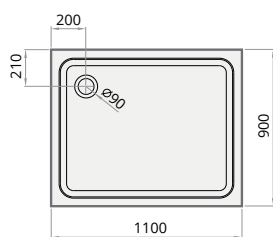

LARGO NEW! 90 x 110\*

**Kaina CRAFT padėklo**

Medžiaga	Plotis (W), mm	Ilgis (L), mm									
		900-1000	1001-1100	1101-1200	1201-1300	1301-1400	1401-1500	1501-1600	1601-1700	1701-1800	
Akmens masė Baltas, h=35 mm	800	440	480	520	570	610	650	700	740	780	
	801-900	490	530	590	640	690	730	780	830	880	
	901-1000	540	600	650	700	760	820	-	-	-	
	Papildomai:										
	Panelis, h = 100 mm**	60									
Spalvotas padėklas***	270										
Sifonas TurboFlow, ø 90 mm	35 (Art. NR. 0205302)										
Silkstone®** Baltas, h=35 mm	800	740	810	890	960	1030	1100	1220	1250	1320	
	801-900	830	910	1000	1080	1160	1240	1315	1400	1480	
	901-1000	930	1020	1100	1200	1280	1370	-	-	-	
	Papildomai:										
	Panelis, h = 100 mm**	110									

- \* Sifonas komplekte. Sifono dangtelis iš Silkstone®
- \*\* Panelis gaminamas tik stačiu kampu
- \*\*\* Jei padėklas spalvotas, panelis taip pat spalvotas

Kojelės komplekte. Briauny nupjovimai ir kampų išpjovimai įskaičiuoti į kainą. Leistinas ilgio ir pločio neatitikimas ±3 mm. Prie užsakymo būtina pridėti "CRAFT padėklo užsakymo formą".

Sifonas akmens masės padėklui, dangtelis chromuotas (užsakomas papildomai)

Sifonas Silkstone® padėklui, dangtelis baltas (yra komplekte)



Sifonas TurboFlow ø 90 mm



Sifonas Viega Tempoplex Plus ø 90 mm\*

**CRAFT (Made to Measure koncepcija)**

900-1800 x 800-1000 mm\*  
h = 35 / h = 135 mm (su paneliu)

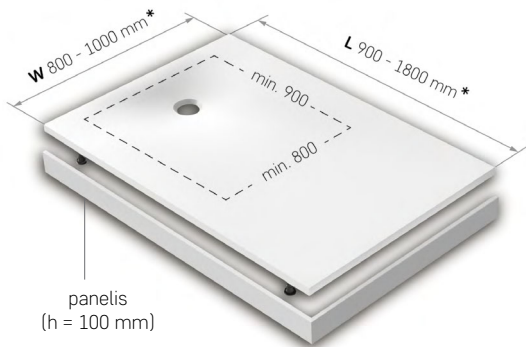

**Padėklo nupjovimo galimybių pavyzdžiai:**



Jei dušo padėklo kraštinės nelygios, tada W ir L kainų lentelėje skaičiuojama kaip parodyta paveikslėlyje

**Papildoma informacija:**

1. Kad užtikrinti padėklo patvarumą, visi CRAFT dušo padėklai turi papildomą sustiprinimą aplink sifoną. Tai reiškia, kad jei padėklas montuojamas be kojelių, grindyse turi būti padarytas įgilinimas.

2. Atsižvelgiant į dušo padėklo CRAFT gamybos specifiką, dėl formos perkryčio gali atsirasti tiesaus paviršiaus nukrypimai

**Akmens masės padėklo išmatavimai:**

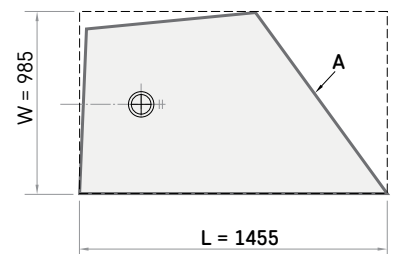
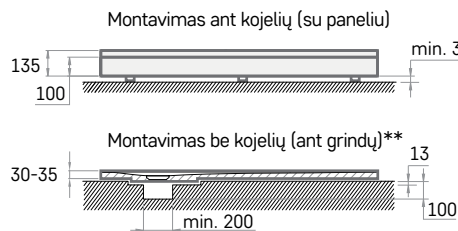
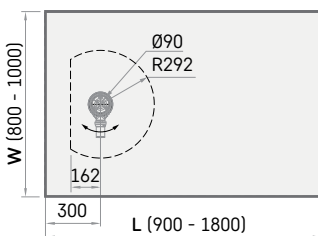

**Silkstone padėklo išmatavimai:**

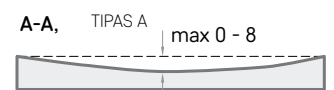
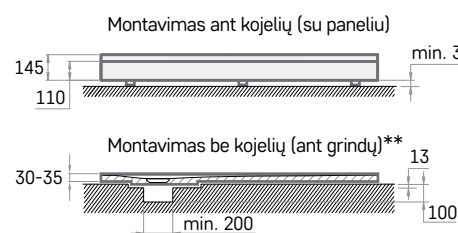
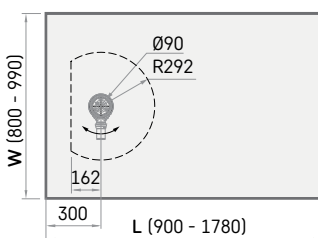

\*\* tarp padėklo ir paviršiaus, ant kurio jis montuojamas, būtina turi būti 3 mm polipropilenas

# CRAFT PADĖKLO UŽSAKYMO FORMA (Made to Measure)

## 1. Medžiaga:

- akmens masė  Silkstone®

## 2. Spalva:

- baltas  spalvotas\*, (spalvos pavadinimas): \_\_\_\_\_

\*Spalvotas gali būti tik akmens masės dušo padėklas

## 3. Padėklo brėžinys:

- a) paskaitykite, kaip rekomenduojama nustatyti reikiamus išmatavimus;  
 b) matuokite toje vietoje, kur bus montuojamas padėklas;  
 c) nubraižykite padėklo brėžinį languotoje zonoje:  
 - dušo padėklo perimetras turi tilpti į languotą zoną,  
 - langelio dydis – 50x50 mm,  
 - nurodykite visų dušo padėklo kraštinių išmatavimus languotoje zonoje (žr. pavyzdį dešinėje)

## 4. Nurodykite padėklo briaunas, kurios glausis prie sienos

## 5. Nurodykite padėklo briaunas, prie kurių bus panelis

## 6. Nurodykite dušo padėklo montavimo tipą:

- Montavimas ant kojelių  Montavimas be kojelių

## 7. Nurodykite dušo padėklo formą:

- Stačiakampis (kampų brėžinyje nurodyti nereikia)  
 Netaisyklingos formos

## 8. Pastabos:

## Kaip atlikti matavimus?

### 1. Išmatavimai turi būti:

- nurodyti milimetrais
- išmatuoti padėklo statymo aukštyje
- kai sienos pilnai paruoštos (su apdaila)

### 2. Būtina patikrinti, ar sienos lygios, kad išvengtų nesklandumų montuojant padėklą

## Brėžinio pavyzdys:

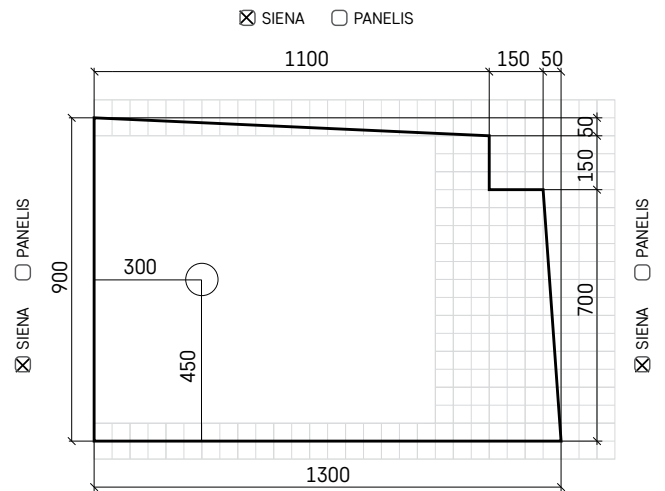

- SIENA  PANELIS
- Brėžinio matmenys yra šie:  SIENOS MATMENYS  
 DUŠO PADĖKLIO MATMENYS

Jei padėklas bus montuojamas į nišą, iš ilgio ir pločio reikia atimti po 3 mm

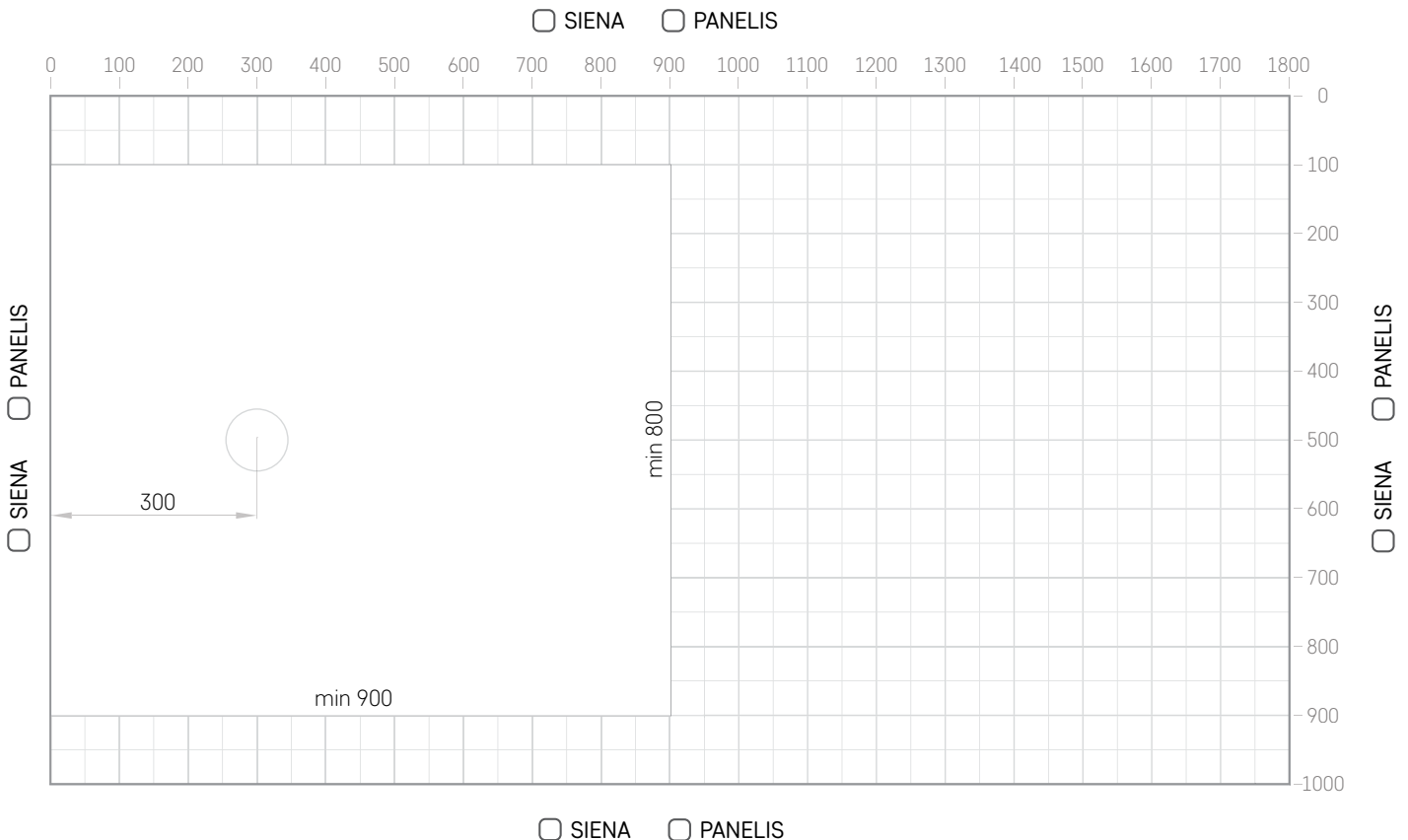

SIENA  PANELIS

= 50 × 50 mm

## VONIOS DECO SHAPE BRĖŽINIO REKOMENDACIJOS

Kiekviena vonia DECO SHAPE yra unikali ir gaminama pagal kliento pateiktą brėžinį

### Kaip atlikti matavimus

1. Išmatavimai turi būti:
  - nurodyti milimetrais;
  - išmatuoti vonios statymo aukštyje;
  - kai sienos pilnai paruoštos (su apdaila).
2. Būtina patikrinti, ar sienos lygios, kad vonia priglustų prie sienos

### Kaip paruošti vonios brėžinį

1. Pažiūrėkite į *Vonios brėžinio pavyzdys*
2. Išmatuokite vietą, kur stovės vonia
3. Pieštuku nubrėžkite vietą, skirtą voniai piešinyje. Maksimalūs vonios išmatavimai, sienos – viena ar dvi lauko kraštinės (jei vonia stovės kampe)
4. Iškirpkite vonią iš paveikslėlio. Minimalūs vonios išmatavimai pagal punktyrinę liniją ir uždėkite ant paveikslėlio. Maksimalūs vonios išmatavimai voniai skirtoje vietoje. Bandykite įvairius variantus, kol rasite norimą vietą, tada vonią priklijuokite toje vietoje.
5. Patikrinkite vonios kraštų formą, nepamirškite numatyti vietos maišytuvui ir įsitinkite, kad vandens privedimas ir nutekėjimas galimi tose vietose, kurias numatėte.
6. Nurodykite visus išmatavimus pagal paveikslėlį *Vonios brėžinio pavyzdys*

### Vonios brėžinio pavyzdys

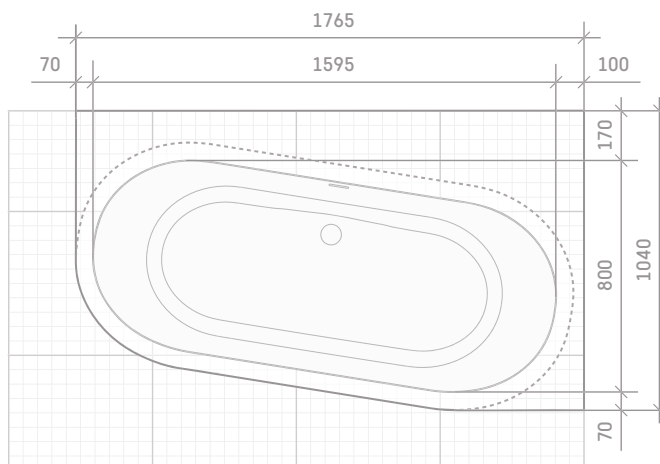

7. Brėžinyje nurodykite maišytuvų skylių diametrą ir vietą
8. Nurodykite stalviršio spalvą: \_\_\_\_\_

### Maksimalūs vonios išmatavimai

2500 × 1275 mm; 1 langelis = 50 × 50 mm

□ = 50 × 50 mm

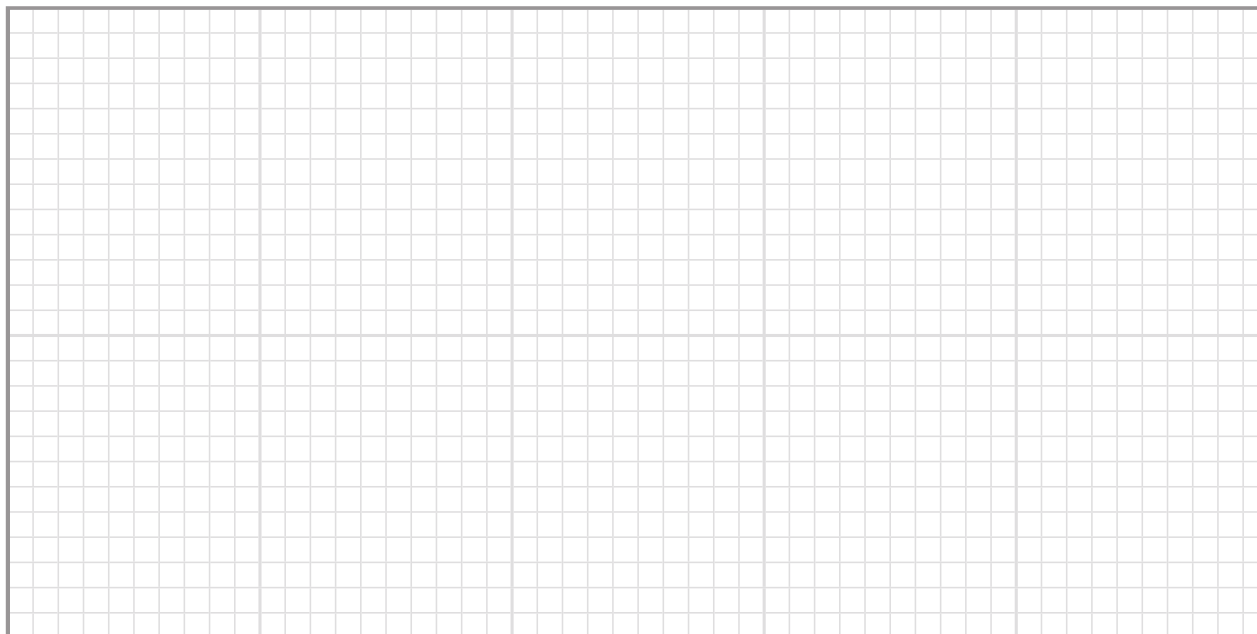

### Minimalūs vonios išmatavimai (punktyrinė linija) 1660 × 725 mm

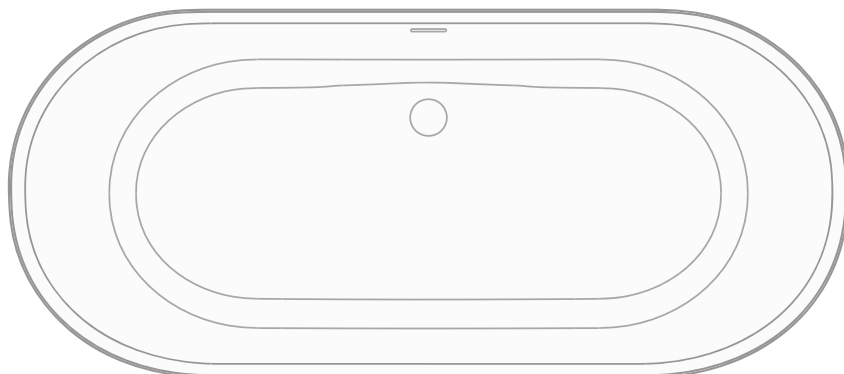

## PREKĖS KODO SUDARYMAS UŽSAKYME

Prekės kodo sudarymo pavyzdys voniai TRE GRANDE

Komplektacija: dešinės pusės vonia, aukštas panelis, spalva GLOSSY SILVER

### 1. Randame vonios kodą:

VATREGR/D/xx - dešinės pusės vonia (vietoj xx nurodome spalvą ir skliausteliuose – spalvos pavadinimą)

PATREGRA/D/xx - aukštas dešinės pusės panelis (vietoj xx nurodome spalvą ir skliausteliuose – spalvos pavadinimą)

### 2. Užsakyme rašome:

VATREGR/D/01 (GLOSSY SILVER) + PATREGRA/D/01 (GLOSSY SILVER)

Prekės kodo sudarymo pavyzdys voniai VARIO L

Komplektacija: 1660 mm vonia, sifonas chromas (žalvarinis),

2 užapvalinti kampai (A, D), spalva – vidus baltas, išorė GLOSSY GREY

### 1. Randame vonios kodą:

VAVARLAD/xx - vonia (vietoj xx nurodome spalvą ir skliausteliuose – spalvos pavadinimą)

SIFVARM/H - sifonas chromas (žalvarinis)

### 2. Užsakyme rašome:

VAVARLAD/01 (GLOSSY GREY / GLOSSY ALPINE WHITE) + SIFVARM/H

## Žymėjimai “/”:

Vietoj **xx** nurodome spalvą ir skliausteliuose – spalvos pavadinimą:

**00** – Glossy Alpine White (balta)

**01** – kita spalva (ne balta)

Silkstone® ir GRAPHITE gaminiams keičiame xx spalvos kodą į gaminio spalvą:

**00** – Matte White (balta)

**01** – GRAPHITE

**02** – tonuotas Silkstone® skirtas Made to Measure gaminiams (žr. p.54)

**03** – Matte Grey

**04** – Matte Caffelatte

**A** - kairė pusė

**D** - dešinė pusė

SVARBU! Pažymėkite informaciją apie pasirinktą vonios spalvą: vienos spalvos ar dviejų spalvų (žr. pavyzdį dešinėje).

## SPALVŲ GAMA AKMENS MASĖS GAMINIAMS

Gaminio tipas	Gaminio pavadinimas	GLOSSY ALPINE WHITE (baltas)	SPALVŲ PALETĖ*						
			CITY		JUICY		GRANITE		
			MONO**	DUO***	MONO	DUO	MONO	DUO	
Vonios	AMORE	+	FOG, CLAY						
	BELLA	+	FOG, CLAY						
	BEL CANTO	+		+		+		+	+
	STEP	+		+		+		+	+
	VICTORIA	+		+		+		+	+
	VARIO M / L / XL	+		+		+		+	+
	QUADRO, QUADRO WALL / CORNER	+	FOG, CLAY						
	STORIA	+	FOG, CLAY						
	TRE / TRE GRANDE	+		+		+		+	+
	UNO / UNO GRANDE	+		+		+		+	+
VERSO	+		+		+		+	+	
Praustuvai	AMORE	+	FOG, CLAY						
	BELLA	+	FOG, CLAY						
	ROUND ON	+	+	+	+	+			
	QUADRO	+	FOG, CLAY						
	VICTORIA (kojos tik GLOSSY ALPINE WHITE)	+	+		+			+	
	VARIO	+		+		+		+	
	ORGANIC IN	+	+		+			+	
	ROUND IN	+	+		+			+	
	OVO IN	+	+		+			+	
	LONG STEP kolekcija	+	+		+			+	
	MINI LOTO / LOTO kolekcija	+	+		+			+	
	Made to Measure praustuvai	+	+		+			+	
	MINI SAMBA / SAMBA	+	+		+			+	
	MINI STEP / STEP	+	+		+			+	
	BETA	+	+		+			+	
DELTA	+	+		+			+		
CLARO kolekcija****	+	+		+			+		
Dušo padėklai	CLASSIC	+							
	ART	+	+		+			+	
	CRAFT	+	+		+				
	LARGO	+	+		+			+	

\* CITY (GLOSSY GREY / GLOSSY FOG / GLOSSY SMOKE/ GLOSSY BLACK/ GLOSSY CLAY);

DĖMESIO! Spalva GLOSSY BLACK galima tik DUO (dvispalvei) voniai, o praustuvams ir dušo padėklams ši spalva negalima.

JUICY (GLOSSY BERRY / GLOSSY MANDARINE / GLOSSY APPLE / GLOSSY PLUM (spalvos negalimos dušo padėklams)

GRANITE (GLOSSY GOLD, GLOSSY SILVER, GLOSSY GALAXY, GLOSSY CASHMERE).

\*\* MONO – vienspalvė vonia;

\*\*\* DUO – dviejų spalvų vonia, vidus visada GLOSSY ALPINE WHITE, išorė - pasirinktos spalvos.

\*\*\*\* Kolekcija CLARO – muilinė baltam praustuvui – pasirinktos spalvos

Individualūs atspalviai, spalvos ir jų kombinacijos galimos tik suderinus su gamintoju ir ne visais atvejais.

## SPALVŲ GAMA SILKSTONE® GAMINIAMS

Gaminio tipas	Gaminio pavadinimas	SPALVŲ PALETĖ							
		Matte White	GRAPHITE	Matte Caffelatte	Matte Grey	Matte Shadow	Matte Desert	Matte Night	Matte Cemento
MTM koncepcijos gaminiai	Made to Measure praustuvų stalviršiai*	+				+	+	+	+
	Made to Measure praustuvų ON-TOP stalviršiai	+	+			+	+	+	+
	CRAFT DUŠO PADĖKLAS	+							
	Deco Shape vonia (tonuotas tik stalviršis)	+				+	+	+	+
	Deco Shape RE vonia (tonuotas tik stalviršis)	+				+	+	+	+
	Deco Shape RE A/D vonia (tonuotas tik stalviršis)	+				+	+	+	+
	FLOW	+							
	Made to Measure Silkstone lentynėlės	+				+	+	+	+
	Made to Measure sieniniai paneliai	+				+	+	+	+
Vonios	Bella	+	+	+	+				
	Felice	+	+	+	+				
	Quadro	+	+	+	+				
	Infinity (spalvoti tik šoniniai paneliai)	+		+	+				
	Amore	+	+	+	+				
	Dolce	+	+						
	Deco Nudo	+	+	+	+				
	Deco Rim	+	+	+	+				
	Victoria (kojos GRAPHITE)	+							
	Deco Wall	+	+	+	+				
	Deco Corner (tonuotas tik stalviršis)	+		+	+				
Praustuvai	Bella	+	+	+	+				
	Felice	+	+	+	+				
	Infinity	+		+	+				
	Amore	+	+	+	+				
	Quadro	+	+	+	+				
	Round On	+	+	+	+				
	Round Plus	+	+	+	+				
	Deco	+	+	+	+				
	Deco MF STALVIRŠIAI	+	+	+	+				
	OVO IN	+	+	+	+				
	ROUND IN	+	+	+	+				
	OPUS IN	+	+	+	+				
	Lentynėlė DO praustuvui	+		+	+				
	DO	+		+	+				
	RE, MI	+							

\* Dubuo visada Matte White

## SIA „PAA“ IŠPLĒSTINĒS GARANTIJOS TAISYKLĒS

Nuo 1993 m. SIA „PAA“ (toliau – PAA) gamina vonias, praustuvus ir dušo padēklus. PAA gamykla yra Latvijoje (Europos Sąjungoje). PAA produkcija yra gaminama iš kokybiškų medžiagų, atitinkančių ES standartus. Tinkamai prižiūrimus gaminius galima naudoti kelias dešimtis metų, todėl PAA suteikia 10 metų garantiją.



### Garantijos sąlygos:

1. PAA suteikia garantiją, kad jos gaminiai – vonios, dušo padėklai ir praustuvai (toliau – gaminiai) yra visiškai funkcionalūs, išlaiko formą ir spalvą, jų danga nenusilupa, ant jų neatsiranda įtrūkimų ir pūslių (toliau – defektai):
  - a. 10 metų nuo įsigijimo datos, neatsižvelgiant į įrengimo datą, jei gaminys naudojamas namų ūkio sąlygomis;
  - b. 2 metus nuo įsigijimo datos, jei gaminys naudojamas komerciniame ar visuomeninės paskirties objekte (pvz.: restoranuose, biuruose, švietimo įstaigose, viešbučiuose, apartamentų arba sporto kompleksuose ir kt.).
2. PAA suteikia:
  - a. 4 metų garantiją masažo sistemos detalėms, jei vonią ir masažo sistemą įrengė įgaliotasis PAA atstovas;
  - b. 2 metų garantiją masažo sistemos detalėms, apsaugos nuo vandens perpylimo dalims, paneliams, armatūrai, medinėms dalims ir kitiems priedams.
3. Visi PAA gaminiai turi CE ženklą ir atitinka ES saugumo, sveikatos ir aplinkos apsaugos reikalavimus.
4. Nustačius gaminio defektą, kuris atitinka šios garantijos taisyklės ir sąlygas, po reikiamos apžiūros gaminys sutaisomas arba pakeičiamas. Pakaitinio gaminio savybės (medžiaga, dydis, spalva ir kt.) atitiks originalų gaminį, o jei tai bus neįmanoma dėl nutrauktos gamybos – tokiu atveju PAA pakeis gaminį kitu, atitinkančiu prieš tai buvusio gaminio charakteristikas.
5. PAA garantija negalioja:
  - a. jei gaminio pažeidimą padarė trečioji šalis arba savininkas transportavimo, įrengimo, priežiūros teikimo ar remonto metu (išskyrus atvejus, kai įrengimo, priežiūros ar remonto paslaugas teikė PAA įgaliotas asmuo);
  - b. jei gaminio pažeidimą sąmoningai ar nesąmoningai padarė savininkas dėl netinkamo saugojimo ar naudojimo (pvz.: dėl gamtos sąlygų, intensyvios UV spinduliuotės, terminio šoko, atsirandančio į šaltą vonią įpylus karštesnio nei 60°C vandens, cheminių ar mechaninių pažeidimų ir kt.);
  - c. jei gaminys yra savavališkai bet koku būdu modifikuotas;
  - c. jei savininkas nepaisė įrengimo ir naudojimo instrukcijų nurodymų;
  - d. jei defektų atsirado dėl išorinių veiksnių, nepriklausančių nuo PAA kontrolės (pvz.: elektros tiekimo sutrikimų, prastos vandens kokybės, termostato vožtuvo gedimų, žaibo, gaisro, potvynio ir kt.).
6. PAA garantija negalioja:
  - a. natūraliam gaminio nusidėvėjimui (pvz.: paviršiaus dangos nusidėvėjimui, įbrėžimams, įspaudimams, spalvos pasikeitimui dėl UV spindulių, nusidėvėjusioms tarpinėms, vonios pagalvėms ir kt.);
  - b. nedideliams gaminio paviršiaus pasikeitimams, būdingiems natūraliam akmeniui ir nedarantiems įtakos jo struktūriniam vientisumui;
  - c. nelygumams, kurie nėra matomi ir nedaro įtakos gaminio naudojimui, apatinėje gaminio pusėje.
7. PAA rekomenduoja patikėti gaminių įrengimą PAA įgaliotajam atstovui ar kitam profesionaliam santechnikos paslaugų teikėjui.
8. PAA turi teisę nežymiai keisti gaminio išvaizdą ir konstrukciją. Leidžiamas ilgio ir pločio nuokrypis yra +/-5 mm iki 1 m ir +/-10 mm daugiau nei 1 m gaminio kraštinei.
9. Kreipdamasis dėl garantijos, pirkėjas privalo pateikti galiojantį prekės įsigijimo dokumentą ir (arba) PAA garantinį taloną.
10. Visas transportavimo ir įrengimo išlaidas, susijusias su gaminio pakeitimu pagal šią garantiją, padengia savininkas.
11. Įsigydamas gaminį, savininkas sutinka, kad PAA neprisiima atsakomybės už pažeidimų dydį, viršijantį prekės įsigijimo dokumente nurodytą sumą. PAA neprisiima atsakomybės už nuostolius, nenumatytus šioje garantijoje:
  - a. įskaitant atsakomybę už gaminį, kuris netinkamas naudoti, prarastą pelną, verslo veiklos nuostolius, savininko patirtus nepatogumus ar moralinę žalą, bet tuo neapsiribojant;
  - b. netiesioginius ir tarpininkavimo nuostolius ir baudas, susijusias su gaminio pažeidimais, iš trečiųjų šalių.

